



АМУР

ООО Центр Научно-Технических Разработок "Тянь Жань"

Эл.почта: tianlikeji@mail.ru

Тел: +86-451-51919902

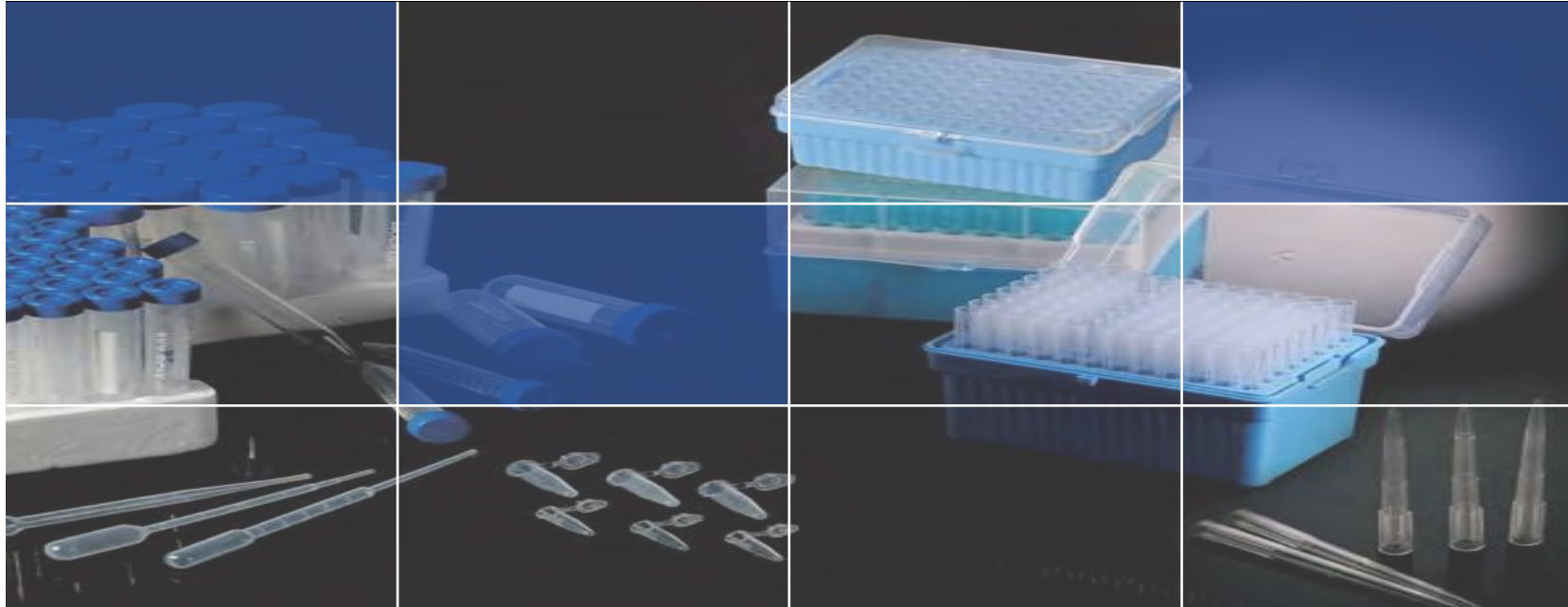

### Общие расходные материалы General Laboratory Supplies

Под общими расходными материалами понимаются постоянно находящиеся наготове материалы, использующиеся для базовых экспериментальных операций в биологических и медицинских опытах. Эти материалы могут применяться для различных производственных процессов в биологических и медицинских научных опытах и являются крайне важным оборудованием для лаборатории. От пробирок, центрифужных пробирок до перчаток для экспериментов и предметных стекол - это оборудование может использоваться во всех базовых операциях микробиологических экспериментов, экспериментов по генной инженерии, молекулярной биологии, клеточной инженерии и других.



АМУР

ООО Центр Научно-Технических Разработок "Тянь Жань"

Эл.почта: tianlikeji@mail.ru

Тел:+86-451-51919902

## Центрифужная пробирка

Особенности продукта

- Корпус пробирки: медицинский полипропилен; плоская крышка: медицинский полиэтилен; затычка: медицинский полипропилен
- Пробирки емкостью 15 и 50 мл имеют коническое днище, обладают высокой степенью прозрачности, на них выделена белая зона для подписывания
- Крышка пробирки обладает двойной резьбой, имеет повышенную герметичность, легко откручивается и закручивается одной рукой
- Конструкция крышки позволяет использовать место сверху крышки для пометки пробирок
- Не содержит РНКаз и ДНКаз
- Дезинфекция гамма-лучами, продукция безопасна, стерильна и непирогенна
- Предоставляется в стерильной упаковке с на поддоне; предоставляются в нерасфасованном виде в стерильных и нестерильных пластиковых мешках.

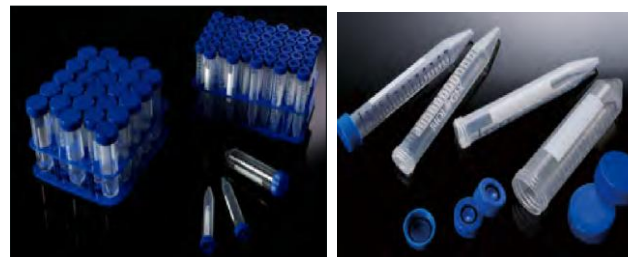

Параметры

- Выдерживаемый диапазон температуры: от -20°C до 121°C (без крышки)
- Выдерживаемая центробежная сила:
  - для центрифужной пробирки емкостью 15 мл: 8400g
  - для центрифужной пробирки емкостью 50 мл: 9400g
- Тестирование герметичности: степень герметичности соответствует требованиям «Стандартов безопасности Международной ассоциации воздушного транспорта (ИАТА)

Затычка изготовлена из полипропилена, выдерживает стерелизацию при высокой температуре и высоком давлении

Плоская крышка из полиэтилена,

на ней можно писать или приклеивать ярлыки с маркировкой

Двухцветная печать

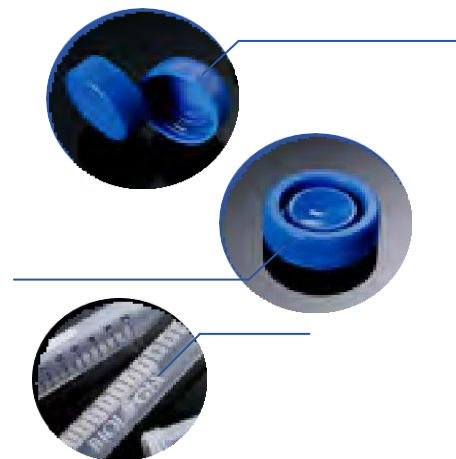



Модели продукции	Емкость	Крышка	Стерильность	Способ упаковки	Форма упаковки:
10-9151	15 мл	Плоская крышка	есть	На поддонах	50 наборов/поддон, 500 наборов/ящик
10-9152	15 мл	Плоская крышка	есть	В мешок	25 наборов/мешок, 500 наборов/ящик
10-9501	50 мл	Плоская крышка	есть	На поддонах	25 наборов/поддон, 500 наборов/ящик
10-9502	50 мл	Плоская крышка	есть	В мешок	25 наборов/мешок, 500 наборов/ящик
10-9815	15 мл	Плоская крышка	не имеет	В мешок	500 наборов/ящик
10-9850	50 мл	Плоская крышка	не имеет	В мешок	500 наборов/ящик
10-0151	15 мл	Затычка	есть	На поддонах	50 наборов/поддон, 500 наборов/ящик
10-0152	15 мл	Затычка	есть	В мешок	25 наборов/мешок, 500 наборов/ящик
10-0501	50 мл	Затычка	есть	На поддонах	25 наборов/поддон, 500 наборов/ящик
10-0502	50 мл	Затычка	есть	В мешок	25 наборов/мешок, 500 наборов/ящик
10-0815	15 мл	Затычка	не имеет	В мешок	500 наборов/ящик
10-0850	50 мл	Затычка	не имеет	В мешок	500 наборов/ящик

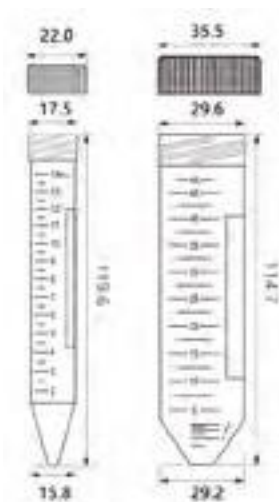



## Микроцентрифужные пробирки

### Особенности продукта

- Изготовлен из медицинского полипропилена
- Прозрачный корпус пробирки обеспечивает удобство наблюдения за пробами
- Уникальная конструкция крышки пробирки позволяет повысить герметичность, легко открывать ее одной рукой, а также писать на ней или наносить маркировку
- Не содержит РНКаз и ДНКаз
- Параметры
- Выдерживаемый диапазон температуры: от 20°C до 121°C
- Максимальная выдерживаемая центробежная сила: 20 000 G, используются в быстроходных центрифугах



Цветные изготавливаются по заказу

Модели продукции	Емкость	Цвет	Стерильность	Форма упаковки
80-0500	0,5 мл	Бесцветный	не имеет	500 шт/мешок/коробка, 5000 шт/ящик
80-0015	1,5 мл	Бесцветный	не имеет	500 шт/мешок/коробка, 5000 шт/ящик
80-1500	1,5 мл	Бесцветный	не имеет	500 шт/мешок/коробка, 5000 шт/ящик
80-1501	1,5 мл	Красный	не имеет	500 шт/мешок/коробка, 5000 шт/ящик
80-1502	1,5 мл	Желтый	не имеет	500 шт/мешок/коробка, 5000 шт/ящик
80-1503	1,5 мл	Синий	не имеет	500 шт/мешок/коробка, 5000 шт/ящик

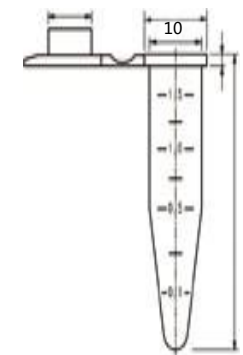



## Держатель для центрифужных пробирок

Особенности продукта

Держатель для микроцентрифужных пробирок

- Изготовлен из высокопрочного пластика, подходит для спирта и других мягких растворов
- Матовая зона по краю предназначена для пометок, рукоятка позволяет легко извлекать держатель

- Распределение 5×16 (80), цифровая маркировка литья

- Держатель для центрифужных пробирок PP

- Изготовлен из медицинского полипропилена, обладает высокой прочностью и вязкостью

- Модель с 50 отверстиями используется для расположения центрифужных пробирок емкостью 15 мл

- Модель с 25 отверстиями используется для расположения центрифужных пробирок емкостью 50 мл

- Отверстия для закрепления сверху и снизу обеспечивают устойчивость несущей способности

- Картонный держатель для центрифужных пробирок

- Изготовлен из износостойкого твердого картона со слоем белой бумаги снаружи

- Модель с 36 ячейками используется для расположения центрифужных пробирок емкостью 15 мл

- Модель с 16 ячейками используется для расположения центрифужных пробирок емкостью 50 мл

- Крышка выдвигается, что позволяет удобно наносить маркировку

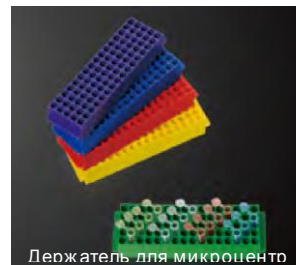

Держатель для микроцентро

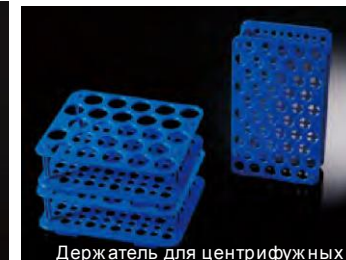

Держатель для центрифужных



АМУР

ООО Центр Научно-Технических Разработок "Тянь Жань"

Эл.почта: tianlikeji@mail.ru

Тел:+86-451-51919902

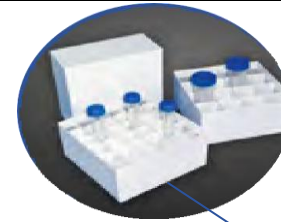
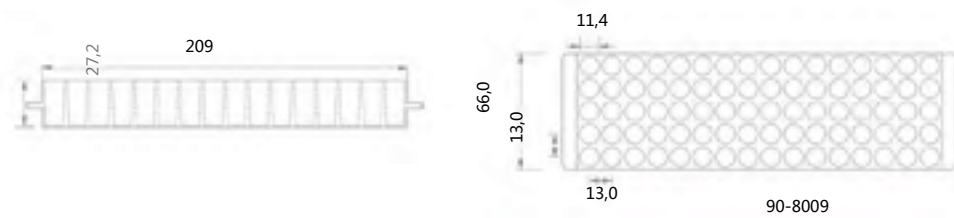

Картонный держатель для центрифужных пробирок Диапазон рабочей температуры:от -196°C до 121°C

Модели продукции	Цвет	Перегородка	Стерильность	Форма упаковки
90-8009	Цвета в ассортименте	80 ячеек	не имеет	20 шт/ящик
90-5016	Белый	16 ячеек	не имеет	100 шт/ящик
90-1536	Белый	36 ячеек	не имеет	100 шт/ящик
90-1550	Синий	50 ячеек	не имеет	20 шт/ящик
90-5025	Синий	25 ячеек	не имеет	20 шт/ящик



## Наконечник пипетки

### Особенности продукта

- Изготовлен из медицинского полипропилена, стойкий к высокой температуре и давлению
- Предоставляется в трех емкостях 10 мкл, 200 мкл и 1000 мкл, подходит для стандартных ручных или электронных дозаторов
- Наконечник пипетки емкостью 10 и 200 мкл оснащен отградуированной шкалой, емкостью 200 мкл имеет наклонную конструкцию, а емкостью 1000 мкл - продолговатую конструкцию, что позволяет удобно набирать жидкость на глубине
- Уникальная технология позволяет эффективно снизить возникновение отложений на стенках
- Не содержит РНКаз, ДНКаз и пирогенов
- Предлагается в стерильных мешок на поддонах и обыкновенной рассыпной форме

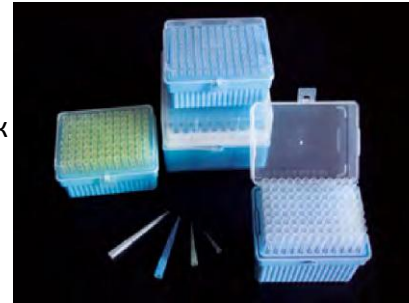

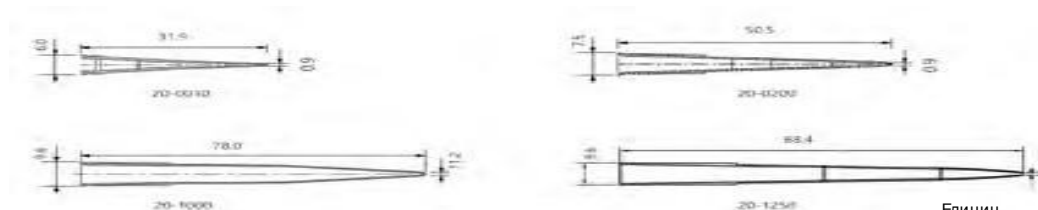

Модели продукции	Емкость	Цвет	Стерильность	Форма упаковки
20-0010	10 мкл	Бесцветный	не имеет	1000шт/мешок, 10 мешок/ящик
21-0010	10 мкл	Бесцветный	есть	96 шт/поддон, 100 шт/ящик
20-0200	200 мкл	Желтый	не имеет	1 000 шт/мешок, 10 мешок/ящик
21-0200	200 мкл	Желтый	есть	96 шт/поддон, 100 поддонов/ящик
20-1000	1000 мкл	Синий	не имеет	1 000 шт/мешок, 10 мешок/ящик
21-1000	1000μl 1000 мкл	Синий	есть	100 шт/поддон, 60 поддонов/ящик
20-1250	1000μl 1000 мкл	Бесцветный	не имеет	1 000 шт/мешок, 10 мешок/ящик
21-1250	1000μl 1000 мкл	Бесцветный	есть	96 шт/поддон, 60 поддонов/ящик





### Наконечник пипетки с фильтрующим элементом

Особенности продукта

- Наконечник пипетки изготовлен из медицинского полипропилена, а фильтрующий элемент - из высокомолекулярного полиэтилена, обладает высокой гидрофобностью
- Фильтрующий элемент обеспечивает эффективную защитную конструкцию между дозатором и пробамми, гарантируя безопасность забора проб пипеткой;  
Снижена опасность остаточного газа в пистолете для оператора во время пипетирования
- Предоставляются наконечники пипеток с низкой адсорбцией и обыкновенным фильтрующим элементом; в них отсутствует покрытие, которое может загрязнить пробы, поверхность наконечников пипеток с низкой адсорбцией прошла полную гидрофобную обработку
- Стойкие к высоким температурам и высокому давлению, обладают стерилизующим свойством;
- Предлагаются в стерильных мешках на поддонах и обыкновенной рассыпной форме



Модели продукции	Емкость	Цвет	Стерильность	Низкая адсорбция	Форма упаковки:
22-0010	10 мкл	Бесцветный	не имеет	не имеет	1 000 шт/мешок, 10 мешок/ящик
22-0011	10 мкл	Бесцветный	не имеет	есть	1 000 шт/мешок, 10 мешок/ящик
23-0010	10 мкл	Бесцветный	есть	не имеет	96 шт/поддон, 100 поддонов/ящик
23-0011	10 мкл	Бесцветный	есть	есть	96 шт/поддон, 100 поддонов/ящик
22-0200	200 мкл	Бесцветный	не имеет	не имеет	1 000 шт/мешок, 10 мешок/ящик
22-0201	200 мкл	Бесцветный	не имеет	есть	1 000 шт/мешок, 10 мешок/ящик
23-0200	200 мкл	Бесцветный	есть	не имеет	96 шт/поддон, 100 поддонов/ящик



ООО Центр Научно-Технических Разработок "Тянь Жань"  
Эл.почта: tianlikeji@mail.ru  
АМУР Тел:+86-451-51919902

23-0201	200 мкл	Бесцветный	есть	есть	96 шт/поддон, 100 поддонов/ящик
22-1000	1000 мкл	Бесцветный	не имеет	не имеет	1 000 шт/мешок, 10 мешок/ящик
22-1001	1000 мкл	Бесцветный	не имеет	есть	1 000 шт/мешок, 10 мешок/ящик
23-1000	1000 мкл	Бесцветный	есть	не имеет	96 шт/поддон, 60 поддонов/ящик
23-1001	1000 мкл	Бесцветный	есть	есть	96 шт/поддон, 60 поддонов/ящик



## Пипетки

Особенности продукции

- Изготовлены из высококалассного полиэтилена, обладают высокой прочностью на разрыв и высокой степенью прозрачности
- Целые пипетки с утолщенным корпусом и равномерной толщиной, способные быстро и равномерно всасывать и капать жидкость без остатка; тонкие и эластичные, обеспечивающие быстрое и удобное перемещение жидкости, позволяя полностью заменить пипетки с резиновыми наконечниками
- Стерильная продукция прошла обработку гамма-лучами, не содержит вредных веществ
- Предоставляется стерильная продукция в бумажно-пластиковых мешочках инестерильная в нерасфасованном виде
- Штампованная градуированная шкала обеспечивает удобство просмотра объема жидкости
- Прозрачный корпус пипетки, виден материал пробы



Единицы: мм

Модели продукции	Длина	Шкала	Стерильность	Мешок	Форма упаковки:
30-0135	162,0 мм	1 мл	не имеет	В нерасфасованном виде	500 шт/коробка, 4 коробки/ящик
30-0135A1	162,0 мм	1 мл	есть	Индивидуальная мешок	500 шт/коробка, 4 коробки/ящик
30-0138	162,0 мм	3 м <sup>3</sup>	не имеет	В нерасфасованном виде	500 шт/коробка, 4 коробки/ящик
30-0138A1	162,0 мм	3 м <sup>3</sup>	есть	Индивидуальная мешок	500 шт/коробка, 4 коробки/ящик
30-0238A1	183,0 мм	3 мл	есть	Индивидуальная мешок	500 шт/коробка, 4 коробки/ящик



Могут использоваться обе стороны

#### Особенности продукции

- Предлагаются баки для реактивов из поливинилхлорида (ПВХ), полистирола (ПС), полипропилена (ПП); баки из ПП являются стойкими к органическим растворителям, в частности спиртам;  
Баки из ПВХ обладают высокой степенью прозрачности
- Баки для реактивов из ПС предлагаются в емкостях 25 мл, 55 мл и 100 мл с одним каналом, баки емкостью 25 мл и 55 мл имеют V-образную конструкцию
- Емкость баков для реактивов из ПВХ составляет до 55 мл, они имеют один канал и V-образную конструкцию
- Баки для реактивов из ПП имеют 12 каналов, емкость одного канала составляет 5 мл, емкость 12 каналов на обратной стороне составляет 50 мл, могут использоваться обе стороны; баки предлагаются в пяти цветах на выбор
- Баки для реактивов из ПС поставляются в индивидуальных стерильных мешках, баки из ПВХ и ПП не являются стерильными и поставляются в нерасфасованном виде



Модели продукции	Емкость	Материал	Цвет	Стерильность	Способ упаковки	Форма упаковки:
25-1025	25 мл	ПС	Белый	есть	Индивидуальная мешок	1 шт/мешок, 100 упаковок/ящик
25-1202	50 мл	ПП	Разноцветный	не имеет	В нерасфасованном виде	25 шт/мешок, 4 упаковки/ящик
25-0052	55 мл	ПВХ	Прозрачный	не имеет	В нерасфасованном виде	100 шт/мешок, 8 упаковок/ящик
25-0051	55 мл	ПС	Белый	есть	Индивидуальная мешок	1 шт/мешок, 100 упаковок/ящик
25-1100	100 мл	ПС	Белый	есть	Индивидуальная мешок	1 шт/мешок, 50 упаковок/ящик



### Мерные чаши

Особенности продукта

- Изготовлены из высококлассного полипропилена, стойкие к высокой температуре и давлению
- Конструкция с треугольным желобком способствует многостороннему стеканию жидкости
- 6 емкостей на выбор позволяют удовлетворить потребности различных клиентов

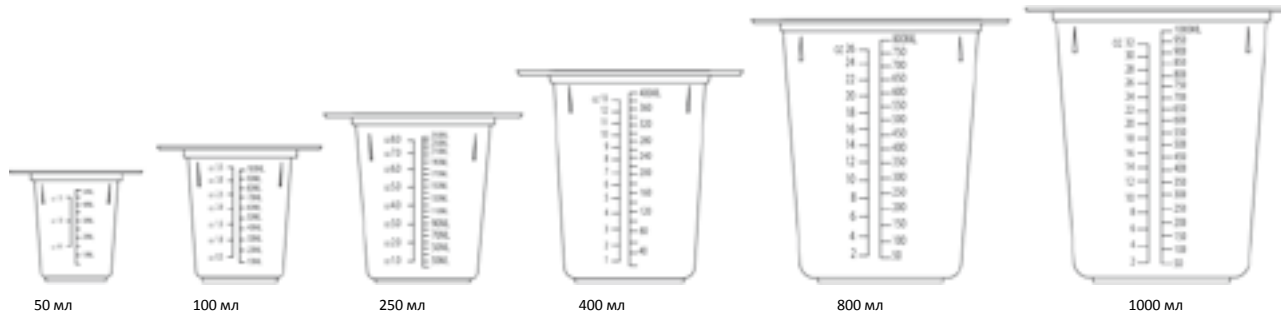

Модели продукции	Емкость	Стерильность	Форма упаковки:
93-0050	50 мл	не имеет	25 шт/мешок, 4 упаковок/ящик
93-0100	100 мл	не имеет	25 шт/мешок, 4 упаковок/ящик
93-0250	250 мл	не имеет	25 шт/мешок, 4 упаковок/ящик
93-0400	400 мл	не имеет	25 шт/мешок, 4 упаковок/ящик
93-0800	800 мл	не имеет	25 шт/мешок, 4 упаковок/ящик
93-1000	1000 мл	не имеет	25 шт/мешок, 4 упаковок/ящик

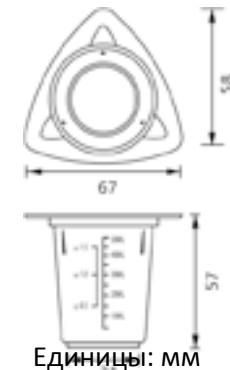



ООО Центр Научно-Технических Разработок "Тянь Жань"

Эл.почта: tianlikeji@mail.ru

АМУР Тел:+86-451-51919902

## Бутылки для реактивов

### Особенности продукции

- Изготовлены из высококлассного полипропилена ПП или высокоплотного полиэтилена ПЭНД
- Равномерная толщина стенки бутылки, ударопрочность, стойкость к большинству кислот, щелочей и спиртов
- Бутылки для реактивов из ПП обладают стойкостью к высоким температурам и высокому давлению
- Конструкция с широким горлышком, прекрасная герметичность, удобство наполнения жидкостью, снижение водоворотов при наполнении
- Крышка с прекрасными свойствами без внутреннего покрытия, что позволяет предотвратить вторичное загрязнение
- Два материала в двух цветах: коричневом и натуральном
- Коричневый: прекрасная защита от света, сниженное пропускание ультрафиолетовых лучей, защита чувствительных к свету веществ. Естественный цвет: удобство наблюдения за веществами внутри бутылки
- Различные емкости на выбор: 5 мл, 8 мл, 10 мл, 30 мл, 60 мл, 125 мл, 200 мл, 250 мл, 500 мл, 1000 мл



Модели продукции (Естественный цвет)	Модели продукции (Коричневый)	Емкость	Материал	Форма упаковки:
04-0005	04-1005	5 мл	ПП	2000 наборов/ящик
04-0010	04-1010	10 мл	ПП	1200 наборов/ящик
04-0015	04-1015	15 мл	ПП	1200 наборов/ящик
04-0030	04-1030	30 мл	ПП	800 наборов/ящик
04-0060	04-1060	60 мл	ПП	400 наборов/ящик
04-0125	04-1125	125 мл	ПП	250 наборов/ящик
04-0200	04-1200	200 мл	ПП	200 наборов/ящик
04-0250	04-1250	250 мл	ПП	150 наборов/ящик
04-0500	04-1500	500 мл	ПП	120 наборов/ящик
04-2008	04-3008	8 мл	Корпус бутылки из полиэтилена высокой	1000 наборов/ящик



ООО Центр Научно-Технических Разработок "Тянь Жань"

Эл.почта: [tianlikeji@mail.ru](mailto:tianlikeji@mail.ru)

АМУР Тел:+86-451-51919902

			плотности / крышка из полипропилена	
04-2015	04-3015	15 мл	Корпус бутылки из полиэтилена высокой плотности / крышка из полипропилена	1000 наборов/ящик
04-2030	04-3030	30 мл	Корпус бутылки из полиэтилена высокой плотности / крышка из полипропилена	400 наборов/ящик
04-2060	04-3060	60 мл	Корпус бутылки из полиэтилена высокой плотности / крышка из полипропилена	650 наборов/ящик
04-2125	04-3125	125 мл	Корпус бутылки из полиэтилена высокой плотности / крышка из полипропилена	350 наборов/ящик
04-2250	04-3250	250 мл	Корпус бутылки из полиэтилена высокой плотности / крышка из полипропилена	200 наборов/ящик
04-2500	04-3500	500 мл	Корпус бутылки из полиэтилена высокой плотности / крышка из полипропилена	100 наборов/ящик
04-2100	04-3100	1 000 мл	Корпус бутылки из полиэтилена высокой плотности / крышка из полипропилена	50 наборов/ящик

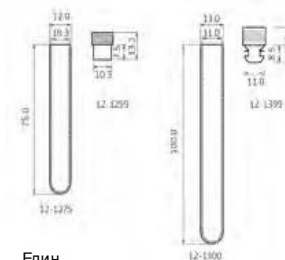

## Пробирки

Особенности продукта

- Корпус пробирки: медицинский полистирол или полипропилен
- Крышка пробирки: медицинский полиэтилен
- Два размера: 12×75 мм и 13×100 мм

Модели продукции	Наименование	Размер (мм)	Материал	Цвет	Емкость	Стерильность	Форма упаковки:
12-1275	Пробирки	12×75	ПС	Бесцветный	5 м <sup>3</sup>	не имеет	500 шт/мешок, 4 упаковки/ящик
12-2275	Пробирки	12×75	ПП	Бесцветный	5 мл	не имеет	500 шт/мешок, 4 упаковки/ящик
12-1300	Пробирки	13×100	ПС	Бесцветный	8 м <sup>3</sup>	не имеет	250 шт/мешок, 8 упаковки/ящик
12-1299	Крышка пробирки	12x13.5	ПЭ	Синий	-	не имеет	1000 шт/мешок, 2 упаковки/ящик
12-1399	Крышка пробирки	13x17.5	ПЭ	Красный	-	не имеет	1000 шт/мешок, 2 упаковки/ящик





## Коробки для хранения предметных стекол

Особенности продукции

Предметные стекла

- Изготовлены из высококачественного стекла с высокой степенью прозрачности
- Предметные стекла имеют гладкую и чистую поверхность, отшлифованные края; все углы скошены, что позволяет эффективно избегать порезов
- Отшлифованные предметные стекла облегчают нанесение маркировки и регулирование, неотшлифованные обладают большей полезной площадью
- Коробки для хранения предметных стекол
- Изготовлены из АБС пластика, прочные и приятные на вид
- Предлагаются коробки на 25 и на 100 предметных стекло, обладающие соответственно с пробковыми и пенными подкладками на выбор, в 5 цветах
- Используются для хранения предметных стекол размером 25×75 мм, каждое место хранения внутри коробки помечено регистрационным номером для облегчения сбора и регулирования проб
- Коробки на 100 предметных стекол оснащены металлическими скобами, обеспечивающими герметичность и эффективно препятствующими попаданию пыли, защищая содержащиеся внутри предметные стекла

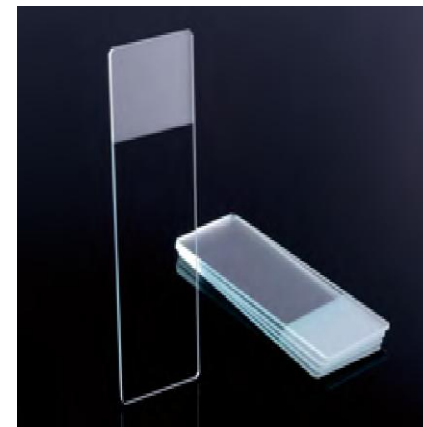

Предметные стекла

Модель продукции	Материал	Тип	Размер (мм)	Стерильность	Форма упаковки
7101	Стекло	Неотшлифованные	25,4x76,2	не имеет	72шт/коробка, 50 коробок/ящик
7105	Стекло	Неотшлифованные	25,4 x 76,2	не имеет	72 шт/коробка, 50 коробок/ящик



АМУР

ООО Центр Научно-Технических Разработок "Тянь Жань"

Эл.почта: tianlikeji@mail.ru

Тел:+86-451-51919902

Коробки для хранения предметных стекол

Модели продукции	Количество ячеек	Внутренняя подкладка	Цвет	Стерильность	Форма упаковки:
41-5025	25 ячеек	Пена	Синий, красный, зеленый, желтый, белый	не имеет	20шт/ящик
41-6025	25 ячеек	Пробка	Синий, красный, зеленый, желтый, белый	не имеет	20шт/ящик
41-5100	100 ячеек	Пена	Синий, красный, зеленый, желтый, белый	не имеет	20шт/ящик
41-6100	100 ячеек	Пробка	Синий, красный, зеленый, желтый, белый	не имеет	20шт/ящик



### Планшет с глубокими лунками

Особенности продукта

- Изготовлены из медицинского полипропилена, стойкие к спирту и другим мягким растворителям
- Предлагаются планшеты с глубокими лунками квадратной формы емкостью 1,6 мл и 2,2 мл, а также планшеты с глубокими лунками круглой формы емкостью 1,0 мл
- Стойкие к высоким температурам и высокому давлению, могут стерилизоваться, могут комплектоваться герметизирующей пленкой или силиконовыми герметизирующими чехлами
- Соответствуют международному стандарту автоматизации SBS, совместимы с оборудованием для предоставления ДНК международного стандарта

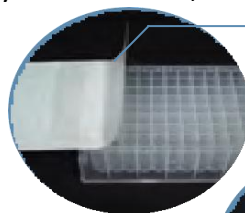
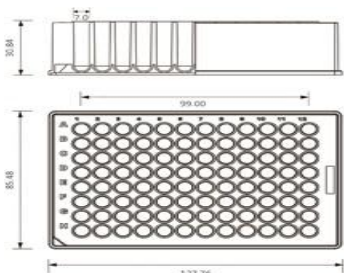
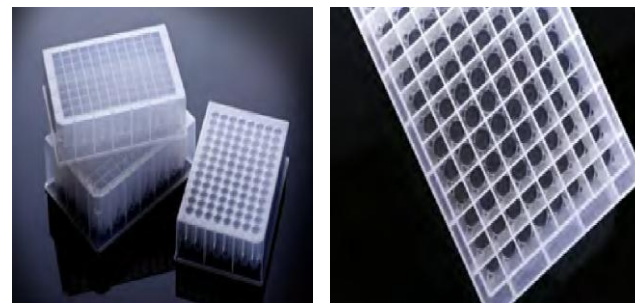

Могут использоваться для герметизации тремя

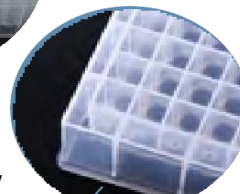

По горизонтальному и вертикальному краю нанесена маркировка из

видами материалов: самоклеющимися материалами, силиконовым гелем и термосклеивающейся пленкой

02-2010 Единицы: мм

Модель продукции	Спецификация	Емкость	Стерильность	Форма упаковки
02-2010	Круглые лунки	1,0 мл	не имеет	24 шт/мешок, 4 упаковки/ящик
02-1016	Квадратные лунки	1,6мл	не имеет	24 шт/мешок, 4 упаковки/ящик
02-1022	Квадратные лунки	2,2 мл	не имеет	24 шт/мешок, 4 упаковки/ящик



АМУР

ООО Центр Научно-Технических Разработок "Тянь Жань"

Эл.почта: tianlikeji@mail.ru

Тел:+86-451-51919902

## Перчатки

Особенности продукции

- Предлагаются неопудренные латексные перчатки или неопудренные бутадиен-нитриловые перчатки на выбор, гипоаллергенны
- Полосатые участки на пальцах для удобства надевания и захватывания; отбортовка на запястьях для удобства снятия
- Светло-желтые из неопудренного латекса, темно-синие из неопудренного бутонитрила
- Удлиненные, соответствуют стандарту длины ЕС, прошли испытания на биосовместимость



Стойкие к протыканию

Бутонитрил не вызывает побочных реакций кожи



Модель продукции	Тип	Размер	Цвет	Стерильность	Форма упаковки
97-1111	Латекс	XS	Светло-желтый	не имеет	100шт/коробка, 10 коробок/ящик
97-1112	Латекс	S	Светло-желтый	не имеет	100 шт/коробка, 10 коробок/ящик
97-1113	Латекс	M	Светло-желтый	не имеет	100 шт/коробка, 10 коробок/ящик
97-1114	Латекс	L	Светло-желтый	не имеет	100 шт/коробка, 10 коробок/ящик
97-1115	Латекс	XL	Светло-желтый	не имеет	100 шт/коробка, 10 коробок/ящик
97-6111	бутадиен-нитриловые	XS	Темно-синий	не имеет	100 шт/коробка, 10 коробок/ящик
97-6112	бутадиен-нитриловые	S	Темно-синий	не имеет	100 шт/коробка, 10 коробок/ящик
97-6113	бутадиен-нитриловые	M	Темно-синий	не имеет	100 шт/коробка, 10 коробок/ящик
97-6114	бутадиен-нитриловые	L	Темно-синий	не имеет	100 шт/коробка, 10 коробок/ящик
97-6115	бутадиен-нитриловые	XL	Темно-синий	не имеет	100 шт/коробка, 10 коробок/ящик

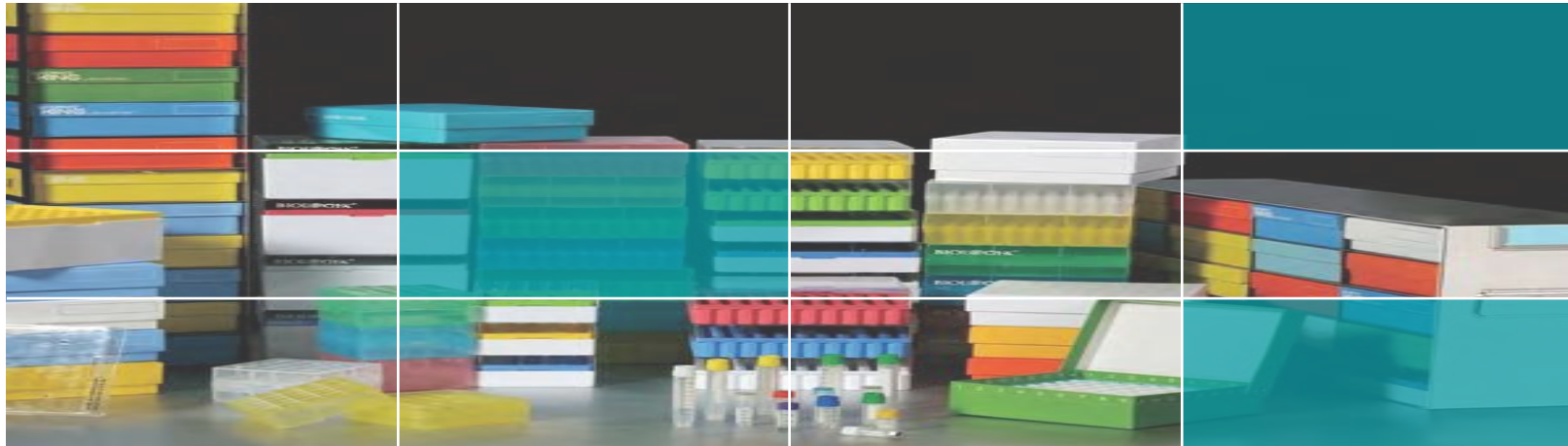

### **Криогенная серия**

CryoKING - это торговая марка услуг интеграции систем биобанков, находящаяся под управлением Biologix, которая занимает лидирующие позиции в отрасли по степени систематизированной интеграции, автоматизации, модуляризации и информатизации трех ключевых услуг: комплексного регулирования биобанков, поставок продукции биобанков и системного обучения в отрасли биобанков.

В продукции для криобанков CryoKING используется ряд инновационных концепций и технологий, в частности «революция 1 дюйма» и «распознавание QR-кода», «интеграция кодов», «автоматическая продукция SBS», «технологии распознавания RFID», получившие широкое распространение на рынке, включая управление складированием полного ассортимента в замороженном виде, универсальные ящики для хранения в замороженном виде, универсальные полки для хранения в замороженном виде, сканеры, оборудование для хранения при экстремально низких температурах, программное оборудование для управления биобанками и другие устройства и инструменты предоставляют клиентам услуги по комплексным поставкам продукции.

Более подробная информация о комплексных решениях в области управления биобанками и о связанной с ними продукцией находится в иллюстрированном справочнике или на веб-сайте CryoKING [www.CryoKING.cn](http://www.CryoKING.cn)



### Пробирки с резьбовым отверстием

Особенности продукта

- Изготовлены из медицинского полипропилена, стойкие к высокой температуре и давлению, можно многократно замораживать и размораживать
- Универсальная резьба, крышка пробирки с уплотнительным кольцом; корпус пробирки оснащен стандартным ротором; пробирки могут складываться в 1-дюймовые или 2-дюймовые коробки для криогенного хранения
- Пробирки с резьбовым отверстием являются нестерильной продукцией
- Используются для морозильных камер с экстремизкими температурами, выдерживают диапазон температур от -86°C до 121°C



81-000(X)

81-0053

81-0054

81-0056

81-0153

81-0154

81-0203

81-0204

Единицы: мм

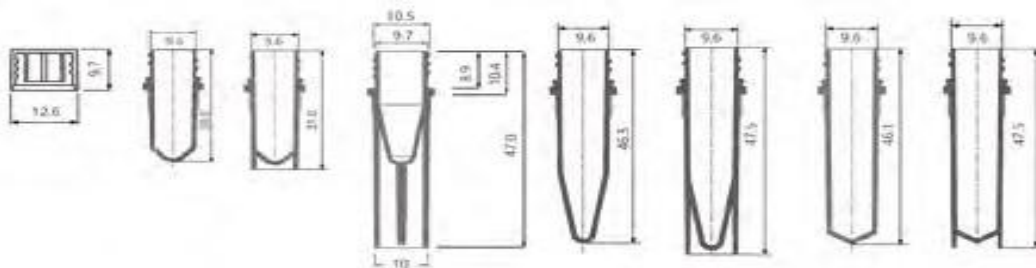



Модели продукции	Наименование	Емкость	Высота	Цвет	Дно пробирки	Стерильность	Форма упаковки:
81-0053	Пробирка	0,5 мл	30,0	Бесцветный	Коническое днище	не имеет	500 шт/мешок, 10 мешок/ящик
81-0054	Пробирка	0,5 мл	31,0	Бесцветный	Может стоять	не имеет	500 шт/мешок, 10 мешок/ящик
81-0055	Пробирка	0,5 мл	47,5	Коричневый	Может стоять	не имеет	500 шт/мешок, 10 мешок/ящик
81-0056	Пробирка	0,5 мл	47,5	Бесцветный	Может стоять	не имеет	500 шт/мешок, 10 мешок/ящик
81-0153	Пробирка	1,5 мл	46,5	Бесцветный	Коническое днище	не имеет	500 шт/мешок, 10 мешок/ящик
81-0154	Пробирка	1,5 мл	47,5	Бесцветный	Может стоять	не имеет	500 шт/мешок, 10 мешок/ящик
81-0203	Пробирка	2,0 мл	46,1	Бесцветный	Коническое днище	не имеет	500 шт/мешок, 10 мешок/ящик
81-0204	Пробирка	2,0 мл	47,5	Бесцветный	Может стоять	не имеет	500 шт/мешок, 10 мешок/ящик
81-0000	Крышка пробирки	-	9,7	Бесцветный	-	не имеет	500 шт/мешок, 10 мешок/ящик
81-0001	Крышка пробирки	-	9,7	Розовый	-	не имеет	500 шт/мешок, 10 мешок/ящик
81-0002	Крышка пробирки	-	9,7	Зеленый	-	не имеет	500 шт/мешок, 10 мешок/ящик
81-0003	Крышка пробирки	-	9,7	Синий	-	не имеет	500 шт/мешок, 10 мешок/ящик
81-0004	Крышка пробирки	-	9,7	Желтый	-	не имеет	500 шт/мешок, 10 мешок/ящик
81-0005	Крышка пробирки	-	9,7	Разноцветный	-	не имеет	500 шт/мешок, 10 мешок/ящик
81-0006	Крышка пробирки	-	9,7	Коричневый	-	не имеет	500 шт/мешок, 10 мешок/ящик





## Криопробирки

Особенности продукта

- Изготовлены из медицинского полипропилена, стойкие к высокой температуре и давлению, можно многократно замораживать и размораживать
- Универсальная резьба, крышка пробирки с уплотнительным кольцом; корпус пробирки оснащен стандартным ротором; пробирки могут складываться в 1-дюймовые или 2-дюймовые коробки для криогенного хранения
- Стерилизация гамма-лучами, не содержат РНКаз и ДНКаз, не содержат токсинов и ДНК человека
- Используются для морозильных камер с экстремизкими температурами, выдерживают диапазон температур от -86°C до 121°C
- 81-8204 имеют зону для письма и напечатанную шкалу



Крышки криопробирок бесцветны; цветные крышки необходимо заказывать отдельно

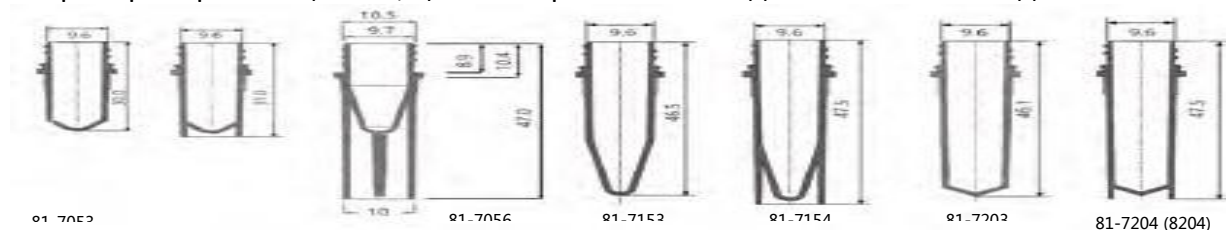

Модели продукции	Емкость	Высота	Дно пробирки	Цвет	Зона для письма	Стерильность	Форма упаковки:	
81-7053	0,5 мл	30,0	Коническое днище	Бесцветный	не имеет	есть	наборов/мешок, ок,	мешок/ящик
81-7054	0,5 мл	31,0	Может стоять	Бесцветный	не имеет	есть	50 наборов/мешок, 40 мешок/ящик	
81-7055	0,5 мл	47,5	Может стоять	Коричневый	не имеет	есть	50 наборов/мешок, 40 мешок/ящик	
81-7056	0,5 мл	47,5	Может стоять	Бесцветный	не имеет	есть	50 наборов/мешок, 40 мешок/ящик	
81-7153	1,5 мл	46,5	Коническое днище	Бесцветный	не имеет	есть	50 наборов/мешок, 40 мешок/ящик	





81-7154	1,5 мл	47,5	Может стоять	Бесцветный	не имеет	есть	50 наборов/мешок, 40 мешок/ящик
81-7203	2,0 мл	46,1	Коническое днище	Бесцветный	не имеет	есть	50 наборов/мешок, 40 мешок/ящик
81-7204	2,0 мл	47,5	Может стоять	Бесцветный	не имеет	есть	50 наборов/мешок, 40 мешок/ящик
81-7205	2,0 мл	47,5	Может стоять	Коричневый	не имеет	есть	50 наборов/мешок, 40 мешок/ящик
81-8204	2,0 мл	47,5	Может стоять	Бесцветный	не имеет	есть	50 наборов/мешок, 40 мешок/ящик



## Стандартные криопробирки

### Особенности продукта

- Изготовлены из медицинского полипропилена, стойкие к высокой температуре и давлению, можно многократно замораживать и размораживать
- Емкостью 5 мл поворачиваются наружу, емкостью 2 мл поворачиваются наружу и внутрь; пробирки с поворотом наружу не оснащены уплотнительным кольцом во избежание медленного отравления уплотнительного кольца; подходят для криокоробок стандарта 9\*9 (81 ячейка)
- Поворотные крышки шести цветов, на корпусе пробирок напечатана черная школа, имеется белая зона для письма, шестигранное дно, легко работать одной рукой
- Стерилизация гамма-лучами, не содержат РНКаз и ДНКаз, не содержат токсинов и чужеродного ДНК
- На корпусе некоторых моделей сбоку имеется штрих-код или цифровой код, удобный для визуального распознавания или распознавания информационными сканерами



### Параметр

- Выдерживают температуру от -196°C до 121°C, безопасное хранение в условиях фазы жидкого азота

Емкостью 2 мл с поворотом наружу  
Емкостью 2 мл с поворотом внутрь  
Емкостью 5 мл с поворотом наружу

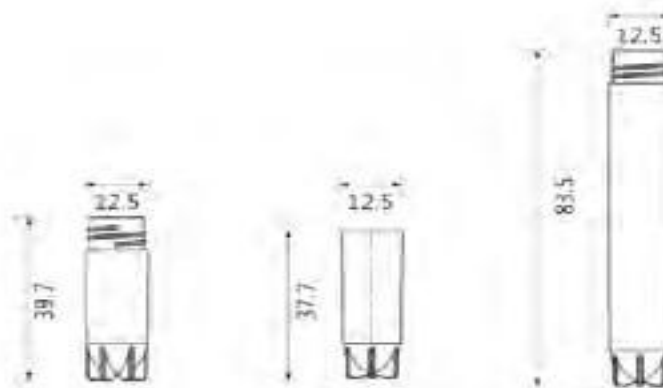



Модели продукции	Наименование	Вид резьбы	Емкость	Дно пробирки	Боковой код	Зона для письма	Стерильность	Форма упаковки:
88-321X	Криопробирка	С поворотом внутрь	2 мл	Может стоять	не имеет	Есть	Есть	25 наборов/мешок, 40 мешок/ящик
88-320X	Криопробирка	С поворотом наружу	2 мл	Может стоять	не имеет	Есть	Есть	25 наборов/мешок, 40 мешок/ящик
88-350X	Криопробирка	поворотом наружу	5 м <sup>3</sup>	Может стоять	не имеет	Есть	Есть	25 наборов/мешок, 40 мешок/ящик
88-621X	Криопробирка	С поворотом внутрь	2 мл	Может стоять	Есть	Есть	Есть	25 наборов/мешок, 40 мешок/ящик
88-620X	Криопробирка	С поворотом наружу	2 мл	Может стоять	Есть	Есть	Есть	25 наборов/мешок, 40 мешок/ящик
88-650X	Криопробирка	поворотом наружу	5 мл	Может стоять	Есть	Есть	Есть	25 наборов/мешок, 40 мешок/ящик
88-600X	Затычка	-	-	-	-	-	-	100 наборов/мешок, 30 мешок/ящик

Цвет крышки или затычки: X 0 - белый, 1 - красный, 2 - зеленый, 3 - синий, 4 - желтый 5 - фиолетовый



### Особенности продукта

- Изготовлены из медицинского полипропилена, можно многократно замораживать и размораживать
- Двухцветная печать на корпусе пробирки, имеется зона для письма, напечатана черная школа, цвет шестигранной крышки на выбор
- Возможны поставки криопробирок с предварительно проставленными QR-кодами международного образца Datamatrix или изготовление QR-кодов на заказ
- Для предварительно проставленных QR-кодов используется уникальная технология двухмерного кодирования микроскопического изображения
- Стерилизация гамма-лучами, не содержат РНКаз и ДНКаз, не содержат токсинов и чужеродного ДНК
- Предлагаются комплексные стерильные наборы, включающие криопробирки с двухмерными кодами и криогенные коробки с функцией сканирования посредством ПК
- На корпусе некоторых моделей сбоку имеется штрих-код или цифровой код, удобный для визуального распознавания или совместимый со сканирующими устройствами



### Параметры

- Выдерживают температуру от -196°C до 121°C, безопасное хранение в условиях фазы жидкого азота

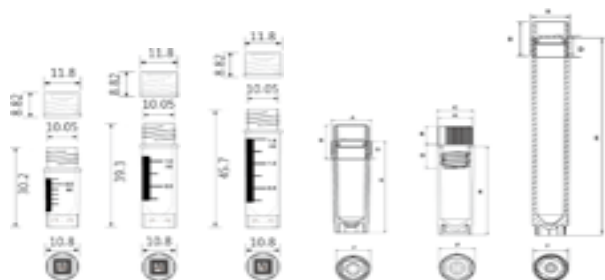

Единицы: мм

Предварительно нанесенный QR-код международного стандарта Datamatrix

Криогенные пробирки без предварительно нанесенного кода





Модели продукции	Модели продукции (Обновленная модель с боковым кодом)	Вид резьбы	Емкость	Дно пробирки	Код на дне пробирки	Зона для письма	Стерильность	Форма упаковки
88-005X	88-605X	С поворотом наружу	0,5 мл	Может стоять	Нет	Есть	Да	25 наборов/мешок, 40 мешок/ящик
88-010X	88-610X	С поворотом наружу	1,0 мл	Может стоять	не имеет	Есть	Есть	25 наборов/мешок, 40 мешок/ящик
88-015X	88-615X	С поворотом наружу	1,5 мл	Может стоять	не имеет	Есть	Есть	25 шт/мешок, 40 мешок/ящик
88-020X	88-720X	С поворотом наружу	2,0 мл	Может стоять	не имеет	Есть	Есть	25 наборов/мешок, 40 мешок/ящик
88-021X	88-721X	С поворотом наружу	2,0 мл	Может стоять	не имеет	Есть	Есть	25 наборов/мешок, 40 мешок/ящик
88-050X	88-750X	С поворотом наружу	5,0 мл	Может стоять	не имеет	Есть	Есть	25 наборов/мешок, 40 мешок/ящик
88-105X	88-905X	С поворотом наружу	0,5 мл	Может стоять	Есть	Есть	Есть	25 наборов/мешок, 40 мешок/ящик
88-110X	88-910X	С поворотом наружу	1,0 мл	Может стоять	Есть	Есть	Есть	25 наборов/мешок, 40 мешок/ящик
88-115X	88-915X	С поворотом наружу	1,5 мл	Может стоять	Есть	Есть	Есть	25 наборов/мешок, 40 мешок/ящик
88-120X	88-920X	С поворотом наружу	2,0 мл	Может стоять	Есть	Есть	Есть	25 наборов/мешок, 40 мешок/ящик
88-121X	88-921X	С поворотом наружу	2,0 мл	Может стоять	Есть	Есть	Есть	25 наборов/мешок, 40 мешок/ящик
88-150X	88-950X	С поворотом наружу	5,0 мл	Может стоять	Есть	Есть	Есть	25 наборов/мешок, 40 мешок/ящик



АМУР

ООО Центр Научно-Технических Разработок "Тянь Жань"

Эл.почта: tianlikeji@mail.ru

Тел:+86-451-51919902

### Топовая комплектация CryoKING

Особенности продукта

- Комплектная мешок, включающая криогенные пробирки с предварительно нанесенным QR-кодом и криогенную коробку 98-0113 или 98-0213
- Стерилизация гамма-лучами, отсутствуют внутренние токсины и клеточные токсины
- Отсутствуют ДНКазы, РНКазы и чужеродные ДНК
- Могут непосредственно использоваться для сканирования всей коробки, обеспечивая быстроту и удобство
- В наборах некоторых моделей на боковой стороне пробирок нанесен штрих-код или цифровой код

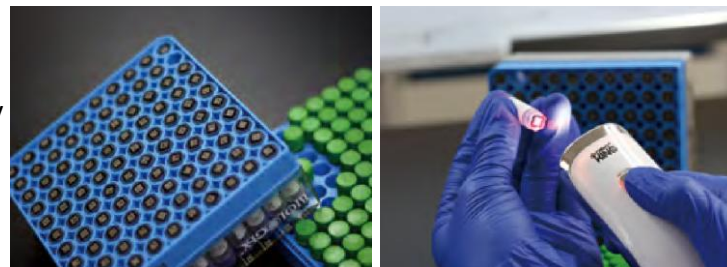

Параметры

- Выдерживают температуру от -196°C до 121°C, безопасное хранение в условиях фазы жидкого азота

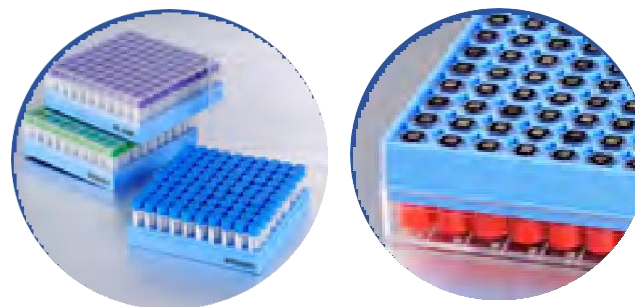



АМУР

ООО Центр Научно-Технических Разработок "Тянь Жань"

Эл.почта: tianlikeji@mail.ru

Тел:+86-451-51919902

Модели продукции	Емкость	Код на дне пробирки	Боковой код	Перегородка	Вид резьбы	Внешние габариты (мм)	Форма упаковки:
89-305X	0,5 мл Пробирки емкостью 0,5 мл+ 1-дюймовая коробка	Есть	не имеет	100 ячеек	С поворотом наружу	133x133x36	мешок/коробка, 2 коробки/ящик
89-310X	1,0 мл пробирки + 2-дюймовая коробка	Есть	не имеет	100 ячеек	С поворотом наружу	133x133x52	6 мешок/коробка, 2 коробки/ящик
89-315X	1,5 мл пробирки + 2-дюймовая коробка	Есть	не имеет	100 ячеек	С поворотом наружу	133x133x52	мешок/коробка, 2 коробки/ящик
89-320X	2,0 мл пробирки + 2-дюймовая коробка	Есть	не имеет	100 ячеек	С поворотом наружу	133x133x52	6 мешок/коробка, 2 коробки/ящик
89-321X	2,0 мл пробирки + 2-дюймовая коробка	Есть	не имеет	100 ячеек	С поворотом внутрь	133x133x52	мешок/коробка, 2 коробки/ящик
89-350X	5,0 мл пробирки + 3,75-дюймовая коробка	Есть	не имеет	81 ячейка	С поворотом наружу	133x133x95	6 мешок/коробка, 2 коробки/ящик
89-905X	0,5 мл пробирки +1-дюймовая коробка	Есть	Есть	100 ячеек	С поворотом наружу	133x133x36	6 мешок/коробка, 2 коробки/ящик
89-910X	1,0 мл пробирки + 2-дюймовая коробка	Есть	Есть	100 ячеек	С поворотом наружу	133x133x52	6 мешок/коробка, 2 коробки/ящик
89-915X	1,5 мл пробирки + 2-дюймовая коробка	Есть	Есть	100 ячеек	С поворотом наружу	133x133x52	6 мешок/коробка, 2 коробки/ящик
89-920X	2,0 мл пробирки + 2-дюймовая коробка	Есть	Есть	100 ячеек	С поворотом наружу	133x133x52	6 мешок/коробка, 2 коробки/ящик
89-921X	2,0 мл пробирки + 2-дюймовая коробка	Есть	Есть	100 ячеек	С поворотом внутрь	133x133x52	6 мешок/коробка, 2 коробки/ящик
89-950X	5,0 мл пробирки + 3,75-дюймовая коробка	Есть	Есть	81 ячеек	С поворотом наружу	133x133x95	6 мешок/коробка, 2 коробки/ящик

Цвет крышек пробирок: X 0 - белый, 1 - красный, 2 - зеленый, 3 - синий, 4 - желтый, 5 - фиолетовый

Цвет крышек пробирок: X 0 - белый, 1 - красный, 2 - зеленый, 3 - синий, 4 - желтый 5 - фиолетовый





АМУР

ООО Центр Научно-Технических Разработок "Тянь Жань"

Эл.почта: tianlikeji@mail.ru

Тел: +86-451-51919902

### Серия автоматической продукции SBS



#### Особенности продукта

- SBS пробирки с предварительно нанесенным QR-кодом, 100% разборчивость и читаемость
- На боковой стороне подставки планшета SBS нанесен QR-код, на дно предварительно нанесен тот же информационный QR-код, что позволяет синхронно отслеживать планшеты и держатели
- Чистые и прочные механические крепления, для открытия требуется только передвинуть защелки на двух коротких сторонах
- Нанесенный лазером QR-код, стойкие к воздействию DMSO и других органических растворителей, износостойкие, не осыпаются
- Оптимальное соответствие подставки планшета SBS и криопробирок SBS обеспечивает автоматическое управление потоком большой плотности







ООО Центр Научно-Технических Разработок "Тянь Жань"

Эл.почта: tianlikeji@mail.ru

АМУР Тел:+86-451-51919902

### Параметры

- Выдерживают температуру от -196°C до 121°C, безопасное хранение в условиях фазы жидкого азота

### Стандартные криопробирки SBS

Модели продукции	Наименование	Вид резьбы	Емкость	Дно пробирки	Код на дне	Зона для письма	Стерильность	Форма упаковки:
88-403X	Криопробирка SBS	С поворотом внутрь	300 мкл	Может стоять	Есть	не имеет	Да	96 наборов/мешок, 10 мешок/коробка, 2 коробки/ящик
88-405X	Криопробирка SBS	С поворотом внутрь	500 мкл	Может стоять	Есть	не имеет	Да	96 наборов/мешок, 10 мешок/коробка, 2 коробки/ящик
88-408X	Криопробирка SBS	С поворотом внутрь	750µl	Можетстоять	Есть	не имеет	Да	96 наборов/мешок, 10 мешок/коробка, 2 коробки/ящик
88-410X	Криопробирка SBS	С поворотом внутрь	1000µl 1000µl	Может стоять	Есть	не имеет	Да	96 наборов/мешок, 10мешок/коробка, 2 коробки/ящик

Цвет крышке пробирок: X

0 - белый, 1 - красный, 2 - зеленый, 3 - синий, 4 - желтый 5 - фиолетовый

### Стандартные подставки планшетов SBS

Модели продукции	Емкость совместимых пробирок	Перегородка	Цвет	Внешние габариты (мм)	Форма упаковки:
98-4117	300 мкл и 500 мкл	96 ячеек	Синий	128x85x35	10 шт/коробка, 2 коробки/ящик
98-4217	75300 мкл и 1000 мкл	96 ячеек	Синий	128x85x54	10 шт/коробка, 2 коробки/ящик

### Стандартная топовая комплектация SBS

Модели продукции	Емкость	Код на дне пробирки	Код сбоку пробирки	Перегородка	Внешние габариты (мм)	Форма упаковки:
89-403X	SBS пробирка емкостью 300 мкл + подставка планшета SBS	Есть	Нет	96 ячеек	128x85x35	96 криогенных пробирок + 1 подставка планшета/мешок, 10 мешок/коробка, 2 коробки/ящик; 1920 криогенных пробирок +20 подставок планшетов/ящик;



ООО Центр Научно-Технических Разработок "Тянь Жань"

Эл.почта: tianlikeji@mail.ru

АМУР Тел:+86-451-51919902

89-405X	SBS пробирка емкостью 500 мкл + подставка планшета SBS	Есть	не имеет	96 ячеек	128x85x35	96 криогенных пробирок + 1 подставка планшета/мешок, 10 мешок/коробка, 2 коробки/ящик; 1920 криогенных пробирок +20 подставок планшетов/ящик;
89-408X	SBS пробирка емкостью 750 мкл + подставка планшета SBS	Есть	не имеет	96 ячеек	128x85x54	96 криогенных пробирок + 1 подставка планшета/мешок, 10 мешок/коробка, 2 коробки/ящик; 1920 криогенных пробирок +20 подставок планшетов/ящик;
89-410X	SBS пробирка емкостью 1000 мкл + подставка планшета SBS	Есть	не имеет	96 ячеек	128x85x54	96 криогенных пробирок + 1 подставка планшета/мешок, 10 мешок/коробка, 2 коробки/ящик; 1920 криогенных пробирок +20 подставок планшетов/ящик;

Цвет крышек пробирок: X

0 - белый, 1 - красный, 2 - зеленый, 3 - синий, 4 - желтый 5 - фиолетовый



## Картонные криогенные коробки



### Особенности продукта

- Изготовлены из сверхпрочного картона с ярко-белым покрытием с обеих сторон
- Подразделяются на коробки с яркой белой пленкой и коробки с цветной матовой пленкой
- Крышки коробок снабжены зоной для письма, что обеспечивает удобство распознавания проб; внешнее ламинирование эффективно защищает от воды
- 2-дюймовые криогенные коробки подходят для криопробирок емкостью 1,5 мл и 2,0 мл 3-дюймовые криогенные коробки подходят для криопробирок емкостью 5 мл
- Возможны поставки картонных криогенных коробок 90-1281 и 90-1200 без ламинирования

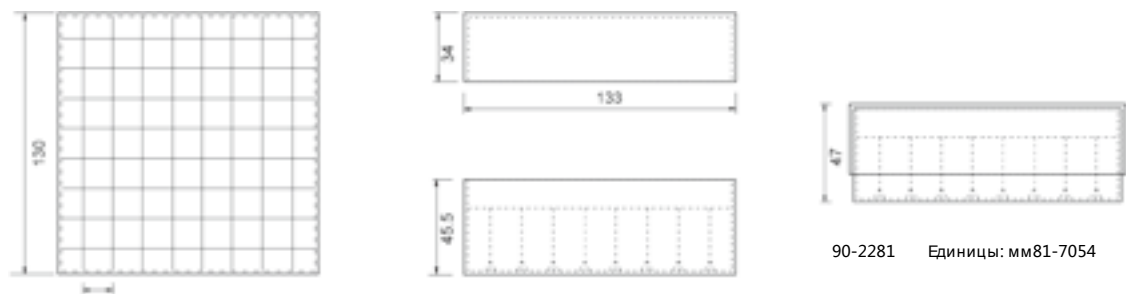



АМУР

ООО Центр Научно-Технических Разработок "Тянь Жань"

Эл.почта: tianlikeji@mail.ru

Тел:+86-451-51919902

### Параметры

- Выдерживают температуру от 196°С до 121°С, после перфорации используются для хранения жидкого азота

Модели продукции	Высота	Перегородка	Способ ламинирования	Цвет	Внешние габариты (мм)	Форма упаковки:
90-1281	2 дюйма	81 ячейка	Белый внешний слой, без пленки	Белый	132x132x53	5 шт/мешок, 20 мешок/ящик
90-1200	2 дюйма	100 ячеек	Белый внешний слой, без пленки	Белый	132x132x53	5 шт/мешок, 20 мешок/ящик
90-2281	2 дюйма	81 ячейка	Белый внешний слой, глянцевая пленка	Белый	133x133x52	5 шт/мешок, 20 мешок/ящик
90-5281	2 дюйма	81 ячейка	Цветной внешний слой, матовая пленка	Разноцветный	133x133x52	5 шт/мешок, 20 мешок/ящик
90-2200	2 дюйма	100 ячеек	Белый внешний слой, глянцевая пленка	Белый	133x133x52	5 шт/мешок, 20 мешок/ящик
90-5200	2 дюйма	100 ячеек	Цветной внешний слой, матовая пленка	Разноцветный	133x133x52	5 шт/мешок, 20 мешок/ящик
90-2381	3 дюйма	81 ячейка	Белый внешний слой, глянцевая пленка	Белый	133x133x76	5 шт/мешок, 20 мешок/ящик
90-2300	2 дюйма	100 ячеек	Белый внешний слой, глянцевая пленка	Белый	133x133x76	5 шт/мешок, 20 мешок/ящик



АМУР

ООО Центр Научно-Технических Разработок "Тянь Жань"

Эл.почта: tianlikeji@mail.ru

Тел:+86-451-51919902

### Криогенные коробки ID-Color TM



#### Особенности продукта

- Утолщенное дно коробки, поверхность покрыта водонепроницаемой пленкой, бумажные перегородки между ячейками, пластик АБС или ПП
- Откидывающаяся крышка позволяет избежать путаницы с крышками; на крышку нанесена сеточная маркировка, напечатан номер коробки, чтобы было легче позиционировать пробы
- Различные размеры: 1-дюймаовая на 100 ячеек, 2-дюймаовая на 100 и на 81 ячейку, 3-дюймаовая на 81 ячейку; подходит для пробирок емкостью 0,5 мл и 1,5 мл. микропробирки и криопробирки емкостью 2,0 мл или 5,0 мл; 5 цветов на выбор

Колонновидная перегородка выдерживающая низкие температуры и делающая коробку более структурированной и прочной

Перегородка в форме сетки, выдерживающая низкие температуры и делающая коробку более структурированной и прочно

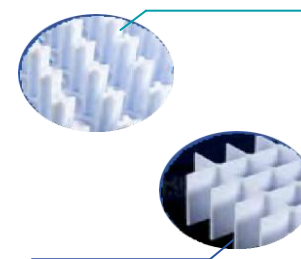



АМУР

ООО Центр Научно-Технических Разработок "Тянь Жань"

Эл.почта: tianlikeji@mail.ru

Тел:+86-451-51919902

### Параметры

- После замены перегородки на картонную и прорезания отверстий в корпусе коробки ее можно использовать для хранения жидкого азота

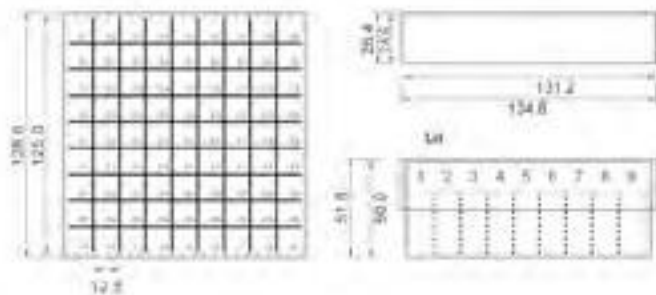

90-6281 Единицы: мм

Модели продукции	Высота	Перегородка	Материал перегородки	Цвет	Внешние габариты (мм)	Форма упаковки:
90-8100	1 дюйма	100 ячеек	ПП	Синий	133x133x36	5 шт/коробка, 4 коробки/ящик
90-6281	2 дюйма	81 ячейка	ПП	Разноцветный	133x133x52	5 шт/мешок, 4 упаковки/ящик
90-8281	2 дюйма	81 ячейка	ПП	Разноцветный	133x133x52	5 шт/мешок, 4 упаковки/ящик
90-8200	2 дюйма	100 ячеек	ПП	Разноцветный	133x133x52	5 шт/мешок, 4 упаковки/ящик
90-8381	3,75 дюйма	81 ячейка	ПП	Синий	133x133x95	5 шт/мешок, 4 упаковки/ящик



АМУР

ООО Центр Научно-Технических Разработок "Тянь Жань"

Эл.почта: tianlikeji@mail.ru

Тел:+86-451-51919902

## Криогенные коробки из поликарбонатаС



### Особенности продукта

- Изготовлены из высокопрочного карбоната, стойкие к спиртами и другим мягким органическим растворителям, могут многократно замораживаться и размораживаться
- Предлагаются в размерах 5×5 (25 ячеек), 9×9 (81 ячейка), 10×10 (100 ячеек), подходят для криопробирок емкостью 0,5 мл, 1,5 мл, 2,0 мл или 5,0 мл и микропробирок
- На корпусе коробки предварительно нанесена маркировка позиционирования, имеются уникальные щели и линии для быстрой заморозки; срезаны углы для того, чтобы быстрее правильно располагать коробку; доступна в пяти цветах на выбор
- Параметры
- Используется для хранения в условиях морозильных камер чрезвычайно низких температур и жидкого азота
- Выдерживают диапазон температур от -196°С до 121°С

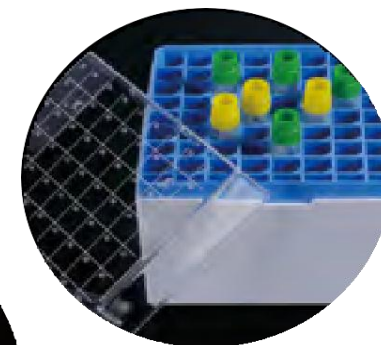
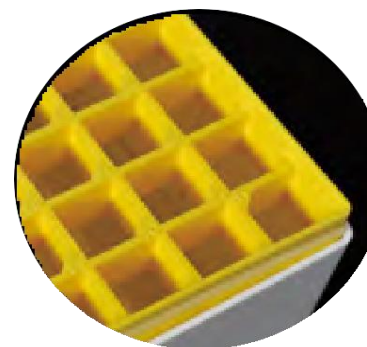



ООО Центр Научно-Технических Разработок "Тянь Жань"

Эл.почта: tianlikeji@mail.ru

АМУР Тел:+86-451-51919902

Модели продукции	Высота	Перегородка	Цвет	(mm)Внешние габариты (мм)	Форма упаковки:
98-0113	1 дюйма	100 ячеек	Синий	133x133x36	3 шт/мешок, 4 мешок/ящик
90-9250	2 дюйма	25 ячеек	Разноцветный	75x75x52	5 шт/мешок, 6 мешок/ящик
90-9009	2 дюйма	81 ячеек	Разноцветный	133x133x52	5 шт/мешок, 4 мешок/ящик
98-0213	2 дюйма	100 ячеек	Синий	133x133x52	3 шт/мешок, 4 мешок/ящик
90-9210	2 дюйма	100 ячеек	Разноцветный	133x133x52	5 шт/мешок, 4 мешок/ящик
90-9381	3,75 дюйма	81 ячеек	Разноцветный	133x133x95	5 шт/мешок, 4 мешок/ящик
98-0313	3,75 дюйма	81 ячеек	Синий	133x133x95	3 шт/мешок, 4 мешок/ящик





АМУР

ООО Центр Научно-Технических Разработок "Тянь Жань"

Эл.почта: tianlikeji@mail.ru

Тел:+86-451-51919902

## Криогенные коробки из полипропилена

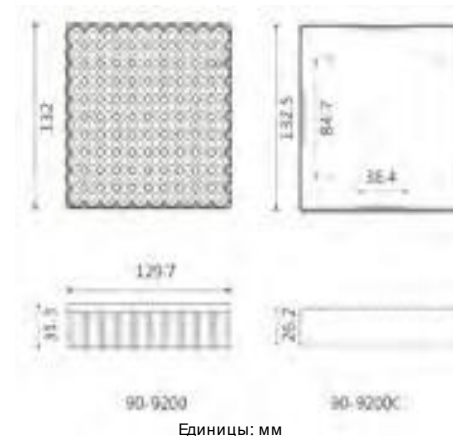

### Особенности продукта

- Изготовлены из высокопрозрачного полипропилена, стойкие к спирту и другим мягким органическим растворителям, подходят для многократной заморозки и разморозки
- Предлагаются в размерах 5×5 (25 ячеек), 9×9 (81 ячейка), 10×10 (100 ячеек), подходят для криопробирок емкостью 0,5 мл, 1,0 мл, 1,5 мл или 2,0 мл и микропробирок
- Предлагаются в двух формах: с откидывающейся крышкой и съемной крышкой, на корпусе коробки предварительно нанесена маркировка позиционирования, имеются уникальные щели и линии для быстрой заморозки; срезаны углы коробки для того, чтобы быстрее правильно располагать коробку; доступна в пяти цветах на выбор
- Все модели, за исключением модели 90-9100, соответствуют международным стандартам размеров и подходят для использования на стандартных подставках для криогенного хранения

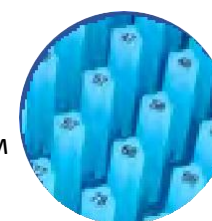



#### Параметры

- Используется для хранения в условиях морозильных камер чрезвычайно низких температур
- Выдерживают диапазон температур от -90°C до 121°C

Модели продукции	Высота	Перегородка	Цвет	(мм)Внешние габариты (мм)	Форма упаковки:
90-9025	2 дюйма	25 ячеек	Разноцветный	75x75x52	5 шт/мешок, 6 мешок/ящик
90-9081	2 дюйма	81 ячеек	Разноцветный	133x133x52	5 шт/мешок, 4 упаковки/ящик
90-9100	2 дюйма	100 ячеек	Разноцветный	141x154x55	5 шт/мешок, 4 упаковки/ящик
90-9200	2 дюйма	100 ячеек	Разноцветный	133x133x52	5 шт/мешок, 4 упаковки/ящик



### Подставки для криогенного хранения из нержавеющей стали

Скользкая выдвижная модель

Изготовлены из утолщенных пластин стойкой к коррозии нержавеющей стали

- Подходят для 2-дюймовых или 1-дюймовых криогенных коробок, совместимы со стандартными морозильными камерами международных стандартов
- Кулисная конструкция позволяет эффективно избежать образования льда, имеется выпуклая рукоятка для вытягивания; отбортовка позволяет избежать царапин; выдвижные ящики снабжены цветными ярлыками для маркировки проб
- Подставки для криогенного хранения могут изготавливаться на заказ в соответствии с фактическими потребностями пользователей



Модели продукции	Типы продукции	Емкость			Размеры (Глубина x Ширина x высота)			Размеры коробки для хранения (мм)						
		4	x	4	564	x	141	x	229	133	x	133	x	52
99-1216	Скользкая выдвижная модель	4	x	4	564	x	141	x	229	133	x	133	x	52
99-1220	Скользкая выдвижная модель	4 x 5			564 x 141 x 285			133 x 133 x 52						
99-1224	Скользкая выдвижная модель	4 x 6			564 x 141 x 341			133 x 133 x 52						
99-1124	Скользкая выдвижная модель	4 x 6			564 x 141 x 245			133 x 133 x 36						
99-1128	Скользкая выдвижная модель	4 x 7			564 x 141 x 285			133 x 133 x 36						
99-1132	Скользкая выдвижная модель	4 x 8			564 x 141 x 325			133 x 133 x 36						
99-7216	Скользкая выдвижная модель	4 x 4			564 x 141 x 229			133 x 133 x 52						
99-7220	Скользкая выдвижная модель	4 x 5			564 x 141 x 285			133 x 133 x 52						



ООО Центр Научно-Технических Разработок "Тянь Жань"  
Эл.почта: tianlikeji@mail.ru  
АМУР Тел:+86-451-51919902

99-7224	Скользкая выдвижная модель	4 x 6	564 x 141 x 341	133 x 133 x 52
99-7124	Скользкая выдвижная модель	4 x 6	564 x 141 x 245	133 x 133 x 36
99-7128	Скользкая выдвижная модель	4 x 7	564 x 141 x 285	133 x 133 x 36
99-7132	Скользкая выдвижная модель	4 x 8	564 x 141 x 325	133 x 133 x 36



### Боковая выдвижная модель

- Изготовлены из утолщенных пластин стойкой к коррозии нержавеющей стали
- Подходят для 2-дюймовых или 1-дюймовых криогенных коробок, совместимы со стандартными морозильными камерами международных стандартов
- Боковая выдвижная конструкция позволяет легко отмечать информацию на боковой стороне коробки для криогенного хранения и быстро извлекать коробку для криогенного хранения
- Подставки для криогенного хранения могут изготавливаться на заказ в соответствии с фактическими потребностями пользователей



Модели продукции	Виды продукции	Емкость	Размеры (Глубина x Ширина x Высота)	Размеры коробки для хранения (мм)
99-5212	Боковая выдвижная модель	3 x 4	420 x 140 x 240	133 x 133 x 52
99-5215	Боковая выдвижная модель	3 x 5	420 x 140 x 300	133 x 133 x 52
99-5216	Боковая выдвижная модель	4 x 4	560 x 140 x 240	133 x 133 x 52
99-5220	Боковая выдвижная модель	4 x 5	560 x 140 x 300	133 x 133 x 52



### Подставки для криогенного хранения из нержавеющей стали

- Каркасные модели экономичной серии
- Изготовлены из утолщенных пластин стойкой к коррозии нержавеющей стали
- Подходят для 2-дюймовых или 1-дюймовых криогенных коробок, совместимы со стандартными морозильными камерами международных стандартов
- Рамочные модели экономичной серии имеют простую структуру и легкий вес, их легко извлекать целиком и осуществлять массовое управление коробками для криогенного хранения
- Подставки для криогенного хранения могут изготавливаться на заказ в соответствии с фактическими потребностями пользователей



Модели продукции	Виды продукции	Емкость	Размеры (Глубина x Ширина x Высота)	Размеры коробки для хранения (мм)
99-2118	Каркасные модели экономичной серии	3 x 6	420 x 137 x 244	133 x 133 x 36
99-2121	Каркасные модели экономичной серии	3 x 7	420 x 137 x 284	133 x 133 x 36
99-2120	Каркасные модели экономичной серии	4 x 5	560 x 137 x 204	133 x 133 x 36
99-2124	Каркасные модели экономичной серии	4 x 6	560 x 137 x 244	133 x 133 x 36
99-2216	Каркасные модели экономичной серии	4 x 4	560 x 137 x 229	133 x 133 x 52
99-2220	Каркасные модели экономичной серии	4 x 5	560 x 137 x 284	133 x 133 x 52
99-2224	Каркасные модели экономичной серии	4 x 6	560 x 137 x 339	133 x 133 x 52
99-2128	Каркасные модели экономичной серии	4 x 7	560 x 137 x 284	133 x 133 x 36
99-2132	Каркасные модели экономичной серии	4 x 8	560 x 137 x 315	133 x 133 x 36



99-2230	Каркасные модели экономичной серии	5 x 6	700 x 137 x 339	133 x 133 x 52
---------	------------------------------------	-------	-----------------	----------------

#### Горизонтальный подставки для криогенного хранения

- Изготовлены из утолщенных пластин стойкой к коррозии нержавеющей стали
- Подходят для 2-дюймовых или 1-дюймовых криогенных коробок, совместимы со стандартными морозильными камерами международных стандартов
- Горизонтальные подставки для криогенного хранения имеют простую структуру, просты и удобны в использовании, особенно при хранении проб с использованием емкостей с жидким азотом
- Подставки для криогенного хранения могут изготавливаться на заказ в соответствии с фактическими потребностями пользователей



Модели продукции	Виды продукции	Емкость	Размеры (Глубина x Ширина x Высота)	Размеры коробки для хранения (мм)
99-6206	Горизонтальные	1 x 6	338 x 140 x 140	133 x 133 x 52
99-6207	Горизонтальные	1 x 7	394 x 140 x 140	133 x 133 x 52
99-6208	Горизонтальные	1 x 8	450 x 140 x 140	133 x 133 x 52
99-6209	Горизонтальные	1 x 9	506 x 140 x 140	133 x 133 x 52
99-6210	Горизонтальные	1 x 10	562 x 140 x 140	133 x 133 x 52
99-6211	Горизонтальные	1 x 11	618 x 140 x 140	133 x 133 x 52
99-6212	Горизонтальные	1 x 12	674 x 140 x 140	133 x 133 x 52
99-6213	Горизонтальные	1 x 13	730 x 140 x 140	133 x 133 x 52



### Подставки для криогенного хранения из сплава алюминия

Каркасные модели экономичной серии

- Изготовлены из сплава алюминия с улучшенными характеристиками, внешний слой прошел анодное оксидирование, более прочные и стойкие к коррозии
- Сплав алюминия позволил значительно снизить вес продукции и сделать ее более приятной на вид
- Малогабаритные заклепки заменили аргоно-дуговую сварки, что позволило экономить материалы и значительно снизить себестоимость производства
- Подходят для 2-дюймовых или 1-дюймовых криогенных коробок, совместимы со стандартными морозильными камерами международных стандартов
- Рамочные модели экономичной серии имеют простую структуру и легкий вес, их легко извлекать целиком и осуществлять массовое управление коробками для криогенного хранения
- Подставки для криогенного хранения могут изготавливаться на заказ в соответствии с фактическими потребностями пользователей



Модели продукции	Виды продукции	Емкость	Размеры (Глубина x Ширина x Высота)	Размеры коробки для хранения (мм)
96-2118	Каркасные модели экономичной серии	3 x 6	415 x 137 x 244	133 x 133 x 36
96-2121	Каркасные модели экономичной серии	3 x 7	415 x 137 x 284	133 x 133 x 36
96-2120	Каркасные модели экономичной серии	4 x 5	552 x 137 x 204	133 x 133 x 36
96-2124	Каркасные модели экономичной серии	4 x 6	552 x 137 x 244	133 x 133 x 36
96-2128	Каркасные модели экономичной серии	4 x 7	552 x 137 x 284	133 x 133 x 36
96-2132	Каркасные модели экономичной серии	4 x 8	552 x 137 x 324	133 x 133 x 36
96-2212	Каркасные модели экономичной серии	3 x 4	415 x 137 x 228	133 x 133 x 52
96-2215	Каркасные модели экономичной серии	3 x 5	415 x 137 x 284	133 x 133 x 52
96-2216	Каркасные модели экономичной серии	4 x 4	552 x 137 x 228	133 x 133 x 52
96-2220	Каркасные модели экономичной серии	4 x 5	552 x 137 x 284	133 x 133 x 52
96-2224	Каркасные модели экономичной серии	4 x 6	552 x 137 x 340	133 x 133 x 52
96-2230	Каркасные модели экономичной серии	5 x 6	689 x 137 x 340	133 x 133 x 52





### Горизонтальный подставки для криогенного хранения

- Изготовлены из сплава алюминия с улучшенными характеристиками, внешний слой прошел анодное оксидирование, более прочные и стойкие к коррозии
- Сплав алюминия позволил значительно снизить вес продукции и сделать ее более приятной на вид
- Малогабаритные заклепки заменили аргоно-дуговую сварки, что позволило экономить материалы и значительно снизить себестоимость производства
- Подходят для 2-дюймовых или 1-дюймовых криогенных коробок, совместимы со стандартными морозильными камерами международных стандартов
- Горизонтальные подставки для криогенного хранения имеют простую структуру, просты и удобны в использовании, особенно при хранении проб с использованием емкостей с жидким азотом
- Подставки для криогенного хранения могут изготавливаться на заказ в соответствии с фактическими потребностями пользователей

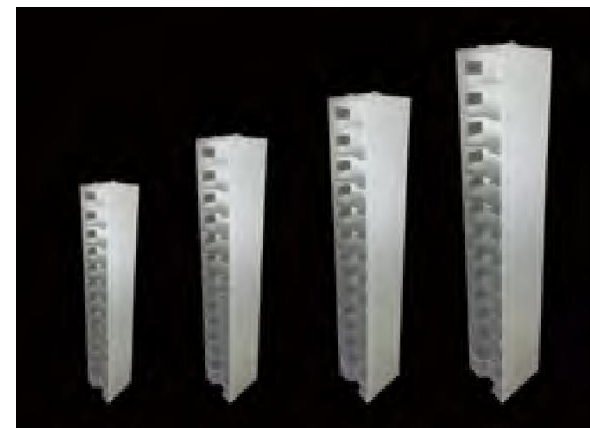

Модели продукции	Типы продукции	Емкость			Размеры (Глубина x Ширина x Высота)			Размеры коробки для хранения (мм)						
96-6206	Горизонтальные	1	x	6	338	x	139	x	140	133	x	133	x	52
96-6207	Горизонтальные	1 x 7			394 x 139 x 140			133 x 133 x 52						
96-6208	Горизонтальные	1 x 8			450 x 139 x 140			133 x 133 x 52						
96-6209	Горизонтальные	1 x 9			506 x 139 x 140			133 x 133 x 52						
96-6210	Горизонтальные	1 x 10			562 x 139 x 140			133 x 133 x 52						
96-6211	Горизонтальные	1 x 11			618 x 139 x 140			133 x 133 x 52						
96-6212	Горизонтальные	1 x 12			618 x 139 x 140			133 x 133 x 52						
96-6213	Горизонтальные	1 x 13			730 x 139 x 140			133 x 133 x 52						



**Емкости с жидким азотом для хранения при чрезвычайно низких температурах: биобанк-серия**



CKD-V035S013

CKD-V045S013

CKD-V180S01

**Особенности продукта**

- Сочетает режим газовой и жидкой фазы
- Много вариантов емкостей на выбор, что позволяет в максимальной степени удовлетворить ваши потребности
- Хранение большего количества проб на единицу площади, снижение себестоимости
- Высокая температурная однородность и устойчивость
- Превосходная температурная устойчивость после открытия крышки
- Передовая система надзора и сигнализации за температурой и уровнем жидкости, возможность удаленного надзора через сеть
- Система автоматического восполнения жидкого азота, обеспечивающая безопасность и экономию рабочей силы
- Система управления с помощью микропроцессора позволяет неограниченно хранить операционные

Оснащение вашей лаборатории <http://tianran.ru/>



данные

- Устранение тумана нажатием одной кнопки для удобства поиска и извлечения проб
- Множество эргономических элементов, удобство управления
- Защелкивающаяся крышка емкости, позволяющая гарантировать безопасность проб
- Цельный складной уступ стандартной комплектации и вспомогательная рабочая платформа
- Продукция соответствует сертификации качества CE

Модели продукции	Вместительность (л)	Диаметр отверстия (мм)	Полезная внутренняя высота (мм)	Внешний диаметр корпуса емкости (мм)	Общая высота корпуса емкости (мм)	Максимальный объем хранения криогенных пробирок: 2 мл	Максимальных объем хранения пакетов для крови: 50 мл	Общий вес при полной нагрузке (кг)
CKD-V035S013	350	326	600	875	1326	13000	1296	502
CKD-V045S013	460	326	828	875	1558	18200	1728	649
CKD-V055S013	587	445	600	1104	1321	26000	2376	802
CKD-V075S013	783	445	828	1104	1591	36400	3168	1005
CKD-V085S013	890	465	773	1190	1559	42900	3360	1160
CKD-V100S013	1014	465	900	1190	1704	49500	4320	1314
CKD-V130S013	1340	635	620	1565	1398	58500	4716	1934
CKD-V160S013	1660	635	791	1565	1589	76050	5502	2255
CKD-V180S013	1880	635	900	1565	1883	87750	7074	2504
CKD-V180S014	1880	635	900	1565	1883	94875	7758	2504
CKD-V190S014	1946	635	830	1685	1509	105700	8432	2432
CKD-V200S014	2041	635	880	1685	1559	113250	8432	2529
CKD-V210S014	2156	635	940	1685	1619	120800	9486	2642
CKD-V220S014	2270	635	1000	1685	1697	128350	10540	2754



---

**Емкости с жидким азотом для хранения при чрезвычайно низких температурах: лабораторная серия**



Особенности продукта

- Стойкая к износу алюминиевая конструкция
- Подходит для подставок и коробок криогенного хранения
- Большая емкость, низкое потребление жидкого азота
- Защелкивающаяся крышка безопасности по выбор, удаленный надзор через сеть для предотвращения самовольного открытия посторонними лицами
- Система надзора над уровнем жидкости по выбору
- Машина для транспортировки по выбору
- Сертификация Евросоюза СЕ
- Пятилетняя гарантия вакуума
- Удобное извлечение проб при длительном хранении
- Подставки и коробки для криогенного хранения с маркировкой, удобные для быстрого и эффективного нахождения необходимых проб
- По запросу предоставляется устройство мониторинга уровня жидкости, осуществляющее надзор за высотой поверхности жидкости в реальном времени, а также свето-звуковая сигнализация при низком уровне жидкости



ООО Центр Научно-Технических Разработок "Тянь Жань"  
Эл.почта: tianlikeji@mail.ru  
АМУР Тел:+86-451-51919902

Модели продукции	Геометрический объем (л)	Диаметр отверстия (мм)	Количество криопробирок	Объем испарения жидкого азота в статическом состоянии (л/д)	Срок хранения жидкого азота в статическом состоянии	(д)
CKS-L010Q125	10	125	100	0,42	24	
CKS-L015Q125	15	125	75	0,36	42	
CKS-L020Q125	20	125	100	0,37	54	
CKS-L025Q125	25	125	125	0,37	67	
CKS-L030Q125	30	125	600	0,33	90	
CKS-L035Q125	35	125	750	0,36	97	
CKS-L047Q127	47	127	750	0,36	130	
CKS-L050Q125	50	125	900	0,43	115	
CKS-L065Q216	65	216	2400	0,78	83	
CKS-L095Q216	95	216	3000	0,97	98	
CKS-L115Q216	115	216	3600	0,94	122	
CKS-L145Q216	145	216	4800	0,96	146	
CKS-L175Q216	175	216	6000	0,95	184	

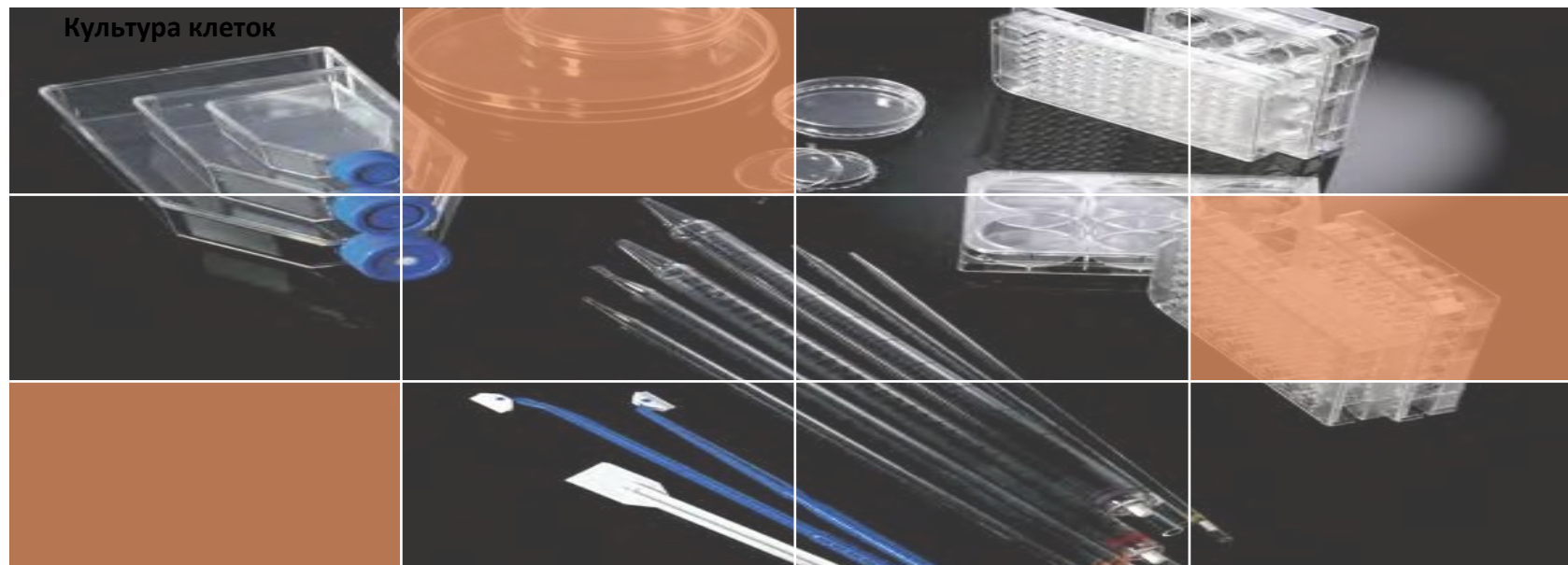

Культура клеток - это, говоря простым языком, разделение ткани, происходящей из микроорганизма, на отдельные клетки, помещение их для выживания во внешнюю среду, симулирующую условия внутри организма, и обеспечение их постоянного роста, размножения или пересева с целью наблюдения за ростом, размножением, старением и другими жизненными процессами. По мере непрерывного углубления исследований наук о жизни технологии выращивания клеток заняли ключевое место в развитии всей отрасли биологических технологий.

Продукция серии для выращивания клеток Biologix предназначена для предоставления безопасных и надежных базовых расходных материалов для выращивания клеток в исследованиях по выращиванию клеток, а также для предоставления ряда инструментов скрининга, переноса и повторной обработки.



АМУР

ООО Центр Научно-Технических Разработок "Тянь Жань"

Эл.почта: tianlikeji@mail.ru

Тел: +86-451-51919902

## Бутылки для выращивания клеток



### Особенности продукта

- Изготовлен из медицинского полиэтилена высокой степени прозрачности
- Доступны три варианта с различной площадью выращивания: 25 см<sup>2</sup>, 75 см<sup>2</sup> и 175 см<sup>2</sup>; два вида крышек: герметизирующая и с мембраной фильтра
- Крышка с мембраной фильтра способствует газовому обмену внешней и внутренней среды, эффективно препятствуя загрязнению
- Эргономичный дизайн, удобство использования; короткое и широкое горлышко бутылки позволяет удобно вводить и извлекать пипетку и лопатку для клеток
- Стерилизация гамма-лучами, обработка для культур тканей, отсутствие пирогена, цитотоксинов, ДНКаз, РНКаз, ДНК человека



Крышка с мембраной фильтра способствует газообмену внешней и внутренней среды, эффективно препятствуя загрязнению

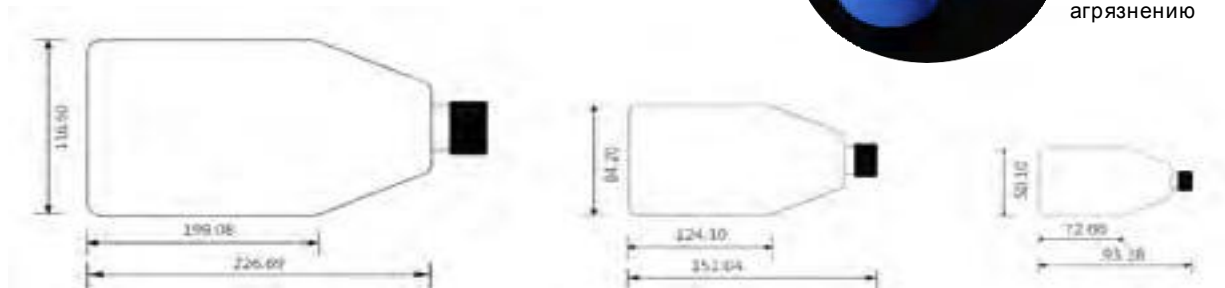

Модели продукции	Тип крышки	Площадь выращивания	Рабочий объем	Общий объем	Обработка поверхности	Стерильность	Форма упаковки:
07-8025	Крышка с мембраной фильтра	25 см <sup>2</sup>	7 мл	60 мл	есть	есть	5 шт/мешок, 40 мешок/ящик
07-8075	Крышка с мембраной фильтра	75 см <sup>2</sup>	25 мл	250 мл	есть	есть	5 шт/мешок, 20 мешок/ящик
07-8175	Крышка с мембраной фильтра	175 см <sup>2</sup>	50 мл	650 мл	есть	есть	5 шт/мешок, 8 мешок/ящик
07-9025	Герметизирующая крышка	25 см <sup>2</sup>	7 мл	60 мл	есть	есть	5 шт/мешок, 40 мешок/ящик
07-9075	Герметизирующая крышка	75 см <sup>2</sup>	25 мл	250 мл	есть	есть	5 шт/мешок, 20 мешок/ящик
07-9175	Герметизирующая крышка	175 см <sup>2</sup>	50 мл	650 мл	есть	есть	5 шт/мешок, 8 мешок/ящик







АМУР

ООО Центр Научно-Технических Разработок "Тянь Жань"

Эл.почта: tianlikeji@mail.ru

Тел: +86-451-51919902

### Чашка Петри для выращивания клеток



#### Особенности продукта

- Изготовлен из медицинского полиэтилена высокой степени прозрачности
- Предварительно прорезанные воздухопропускные отверстия способствуют газовому обмену между внутренней и внешней средой; зубчатое кольцо на боковой стороне чашки Петри позволяет легко ее извлекать; вдевающиеся друг в друга кольца позволяет легко складывать их в стопку
- Плазменная вакуумная поверхность обработана (прошла обработку для культивирования клеток) и является ровной и прозрачной, не содержит оптических искажений и обеспечивает прекрасную адгезивность стенок для выращивания клеток
- Стерилизация, отсутствие пирогена, цитотоксинов, ДНКаз, РНКаз, ДНК человека



ООО Центр Научно-Технических Разработок "Тянь Жань"

Эл.почта: tianlikeji@mail.ru

АМУР Тел:+86-451-51919902

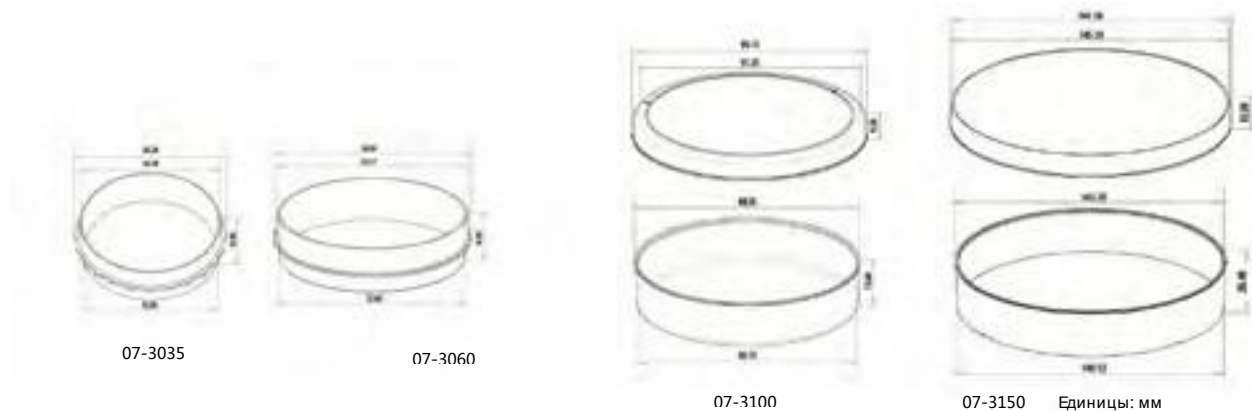

Модели продукции	ДХН(мм)Размеры Глубина x Высота (мм)	ДХН(мм)Внутренние размеры Глубина x Высота (мм)	Площадь выращивания	Рабочий объем	Конструкция с зубчатым кольцом	Обработка поверхности	Стерильность	Форма упаковки:
07-3035	35,00×10,00	34,30×9,30	9,40 см <sup>2</sup>	3,00 мл	есть	есть	есть	10 шт/мешок, 50 мешок/ящик
07-3060	60,00×15,00	52,80×12,80	21,50 см <sup>2</sup>	5,00 мл	есть	есть	есть	10 шт/мешок, 50 мешок/ящик
07-3100	90,00×20,00	86,26×17,70	57,50 см <sup>2</sup>	12,50 мл	не имеет	есть	есть	10 шт/мешок, 20 мешок/ящик
07-3150	150,00×25,00	140,20×23,30	148,00 см <sup>2</sup>	35,00 мл	не имеет	есть	есть	10 шт/мешок, 12 мешок/ящик



АМУР

ООО Центр Научно-Технических Разработок "Тянь Жань"

Эл.почта: tianlikeji@mail.ru

Тел: +86-451-51919902

### Планшеты для выращивания клеток



#### Особенности продукта

- Изготовлен из медицинского полиэтилена высокой степени прозрачности
- Крышка планшета со скошенной направляющей позволяет предотвратить перекрестное загрязнение; тонкие стенки днища позволяют снизить пограничный эффект
- Стерилизация, отсутствие пирогена, цитотоксинов, ДНКаз, РНКаз, ДНК человека
- Каждая единица продукции находится в индивидуальной упаковке, что позволяет не допустить загрязнения и обеспечивает удобство использования



АМУР

ООО Центр Научно-Технических Разработок "Тянь Жань"

Эл.почта: tianlikeji@mail.ru

Тел:+86-451-51919902

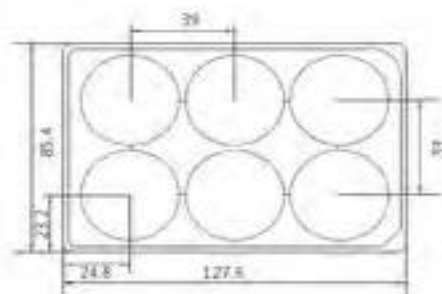

Единицы:

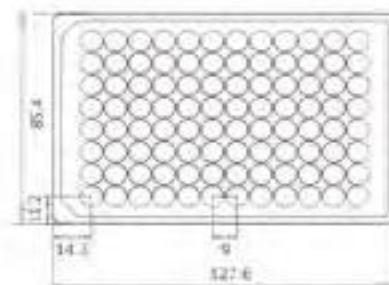

Модели продукции	Параметры	Внешние габариты Ш x Д x В (мм)	Размеры отверстия Ш x В (мм)	Площадь выращивания / отверстия	Рабочий объем / отверстия	Обработка поверхности	Стерилизация	Форма упаковки
07-6006	6 отверстий	85,40x127,60x20,20	35,00x17,50	9,6 см <sup>2</sup>	3 мл	есть	есть	1 шт/мешок, 50 мешок/ящик
07-6012	12 отверстий	85,40x127,60x20,20	21.90x17.50	3,8 см <sup>2</sup>	2 мл	есть	есть	1 шт/мешок, 50 мешок/ящик
07-6024	24 отверстия	85,40x127,60x20,20	15.50x17.50	1,9 см <sup>2</sup>	1 мл	есть	есть	1 шт/мешок, 50 мешок/ящик
07-6048	48 отверстий	85,40x127,60x20,20	9,75x17,50	0,75 см <sup>2</sup>	0,5 мл	есть	есть	1 шт/мешок, 50 мешок/ящик
07-6096	96 отверстий	85,40x127,60x14,40	6,50x10,80	0,33 см <sup>2</sup>	0,2 мл	есть	есть	1 шт/мешок, 50 мешок/ящик



## Пипетки



### Особенности продукта

- Изготовлен из медицинского полиэтилена высокой степени прозрачности
- Доступны в размерах 1 мл, 2 мл, 5 мл, 10 мл, 25 мл и 50 мл, которые соответствуют 6 цветам
- Оснащены восходящей и нисходящей шкалой, что позволяет напрямую считывать количество оставшейся жидкости
- Структура с верхним фильтрующим элементом позволяет эффективно предотвратить повреждение оборудования в результате чрезмерного всасывания жидкости
- Стерилизация, отсутствие пирогена, цитотоксинов, ДНКаз, РНКаз, ДНК человека
- Каждая единица продукции находится в индивидуальной упаковке, что позволяет не допустить загрязнения и обеспечивает удобство использования



АМУР

ООО Центр Научно-Технических Разработок "Тянь Жань"

Эл.почта: tianlikeji@mail.ru

Тел:+86-451-51919902

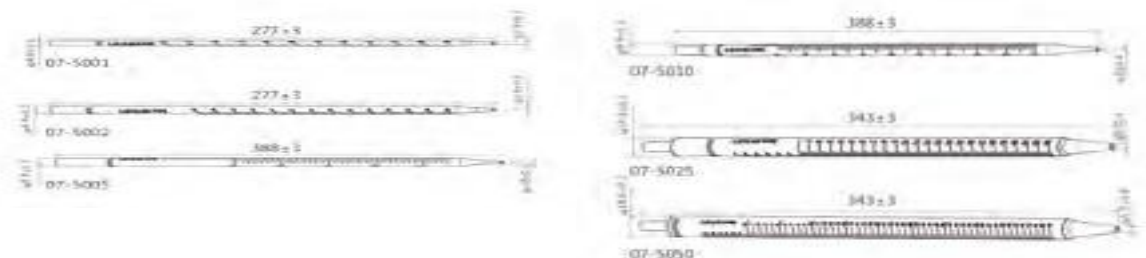

Модели продукции	Рабочий объем	Цвет	Стерильность	Форма упаковки:
07-5001	1,00 мл	Желтый	есть	200 шт/коробка, 4 коробки/ящик
07-5002	2,00 мл	Зеленый	есть	150 шт/коробка, 4 коробки/ящик
07-5005	5,00 мл	Синий	есть	100 шт/коробка, 4 коробки/ящик
07-5010	10,00 мл	Оранжевый	есть	100 шт/коробка, 4 коробки/ящик
07-5025	25,00 мл	Красный	есть	50 шт/коробка, 4 коробки/ящик
07-5050	50,00 мл	Сиреневый	есть	40 шт/коробка, 4 коробки/ящик



АМУР

ООО Центр Научно-Технических Разработок "Тянь Жань"

Эл.почта: tianlikeji@mail.ru

Тел: +86-451-51919902

## Предметные стекла для выращивания клеток

Особенности продукта

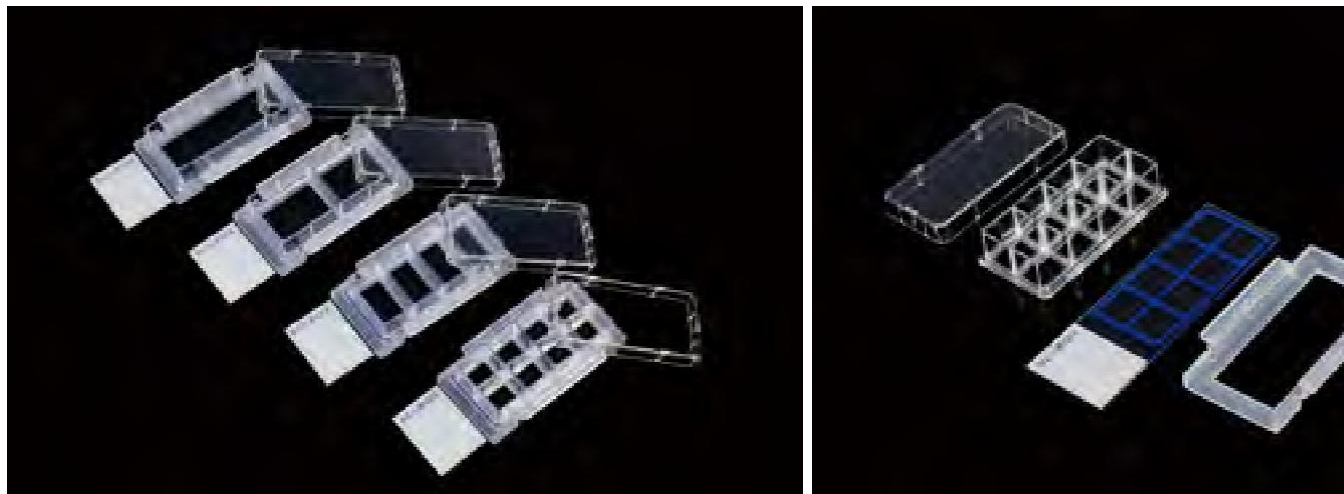

- Высокопрозрачная полая камера для выращивания, легко открывается
- Биосовместимая и несмещающаяся подкладка, строгое разграничение зон выращивания
- На предметном стекле отчетливо виден код лунки, что обеспечивает удобство сравнения проб
- Предметное стекло обладает чрезвычайно высокой степенью прозрачности, подходит для опытов флуоресцентной микроскопии и опытов микроскопии разности
- Предметные стекла вынимаются посредством скольжения, в промежутке между наблюдением и окрашиванием не требуется перемещение клеток и не требуется разрушение одного слоя клеток



АМУР

ООО Центр Научно-Технических Разработок "Тянь Жань"

Эл.почта: tianlikeji@mail.ru

Тел:+86-451-51919902

Модели продукции	Материал Полая камера / Предметное стекло / Каркас	Цвет	Площадь выращивания / отверстия	Рабочий объем / отверстия	Стерильность	Форма упаковки:
07-2101	ПС / Стекло / ПП	Прозрачный	9,40 см <sup>2</sup>	2,50-5,50 мл	есть	6 шт/коробка, 2 коробки/ящик
07-2102	ПС / Стекло / ПП	Прозрачный	4,55 см <sup>2</sup>	1,20-2,50 мл	есть	6 шт/коробка, 2 коробки/ящик
07-2104	ПС / Стекло / ПП	Прозрачный	2,13 см <sup>2</sup>	0,50-1,30 мл	есть	6 шт/коробка, 2 коробки/ящик
07-2108	ПС / Стекло / ПП	Прозрачный	0,98 см <sup>2</sup>	0,20-0,60 мл	есть	6 шт/коробка, 2 коробки/ящик

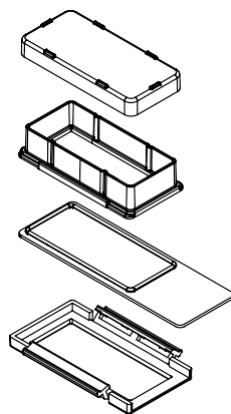
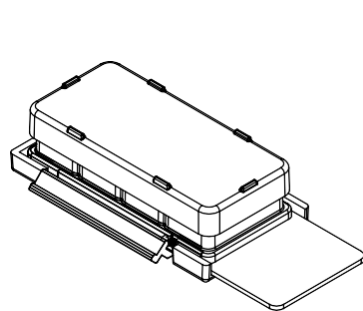

Высокая степень прозрачности предметного стекла и полый камеры; вынимается посредством скольжения





## Клеточные фильтры



### Особенности продукта

- Состоит из полиэтиленового каркаса и особой нейлоновой сетки
- Доступны три диаметра отверстий в сетке фильтра на выбор: 40 мкм, 70 мкм и 100 мкм, доступны в трех цветах, что позволяет удовлетворить различные требования к фильтрованию клеток
- Эргономичный дизайн каркаса, установлена круглая рукоятка для удобства работы; прекрасно подходит к центрифужным пробиркам Biologix емкости 50 мл
- Дезинфекция гамма-лучами, продукция непирогенна
- Индивидуальная пластиковая мешок обеспечивает безопасность и удобство эксплуатации



АМУР

ООО Центр Научно-Технических Разработок "Тянь Жань"

Эл.почта: tianlikeji@mail.ru

Тел:+86-451-51919902

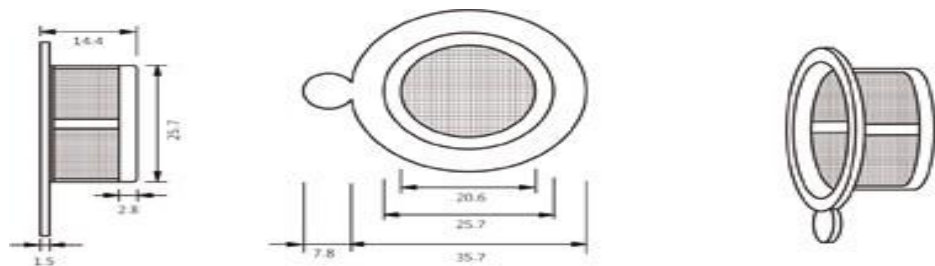

Единицы: мм

Модели продукции	Размеры	Цвет	Стерильность	Способ упаковки	Форма упаковки:
15-1040	40мкм	Сиреневый	есть	Индивидуальная мешок	100шт/ящик
15-1070	70 мкм	Оранжевый	есть	Индивидуальная мешок	100 шт/ящик
15-1100	100 мкм	Зеленый	есть	Индивидуальная мешок	100 шт/ящик



АМУР

ООО Центр Научно-Технических Разработок "Тянь Жань"

Эл.почта: tianlikeji@mail.ru

Тел:+86-451-51919902

## Скребки для клеток / Лопатки для клеток



### Особенности продукт

#### Скребки для клеток

- Изготовлены из медицинского полипропилена и обладают высокой прочностью на разрыв, что позволяет снизить повреждения клеток
- Доступны два варианта рукоятки длиной 18 и 25 см, режущая головка свободно поворачивается, обеспечивая удобства срезания клеток в максимальном диапазоне
- Дезинфекция гамма-лучами, продукция непирогенна
- Индивидуальные бумажно-пластиковые упаковки обеспечивают безопасность и удобство использования
- Лопатки для клеток
- Изготовлены из медицинского полипропилена и обладают высокой прочностью на разрыв, что позволяет снизить повреждения клеток
- Уникальная конструкция лезвия лопатки позволяет уменьшить повреждения клеток
- Дезинфекция гамма-лучами, продукция непирогенна

Индивидуальные бумажно-пластиковые упаковки обеспечивают безопасность и удобство использования



АМУР

ООО Центр Научно-Технических Разработок "Тянь Жань"

Эл.почта: tianlikeji@mail.ru

Тел: +86-451-51919902

Гибкая конструкция лезвия лопатки для клеток

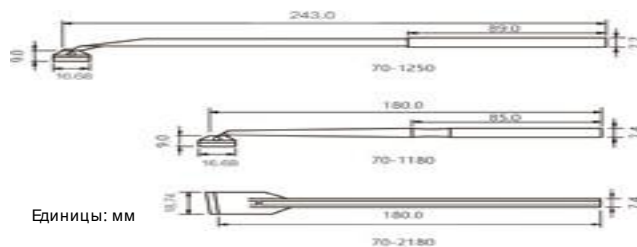

Единицы: мм



Модели продукции	Наименование	Длина рукоятки	Стерильность	Способ упаковки	Форма упаковки:
70-2180	Лопатки для клеток	18 см	есть	Индивидуальная мешок	100 шт/ящик
70-1180	Скребки для клеток	18 см	есть	Индивидуальная мешок	100 шт/ящик
70-1250	Скребки для клеток	24,3 см	есть	Индивидуальная мешок	200 шт/ящик



### Серия ПЦР PCR Series

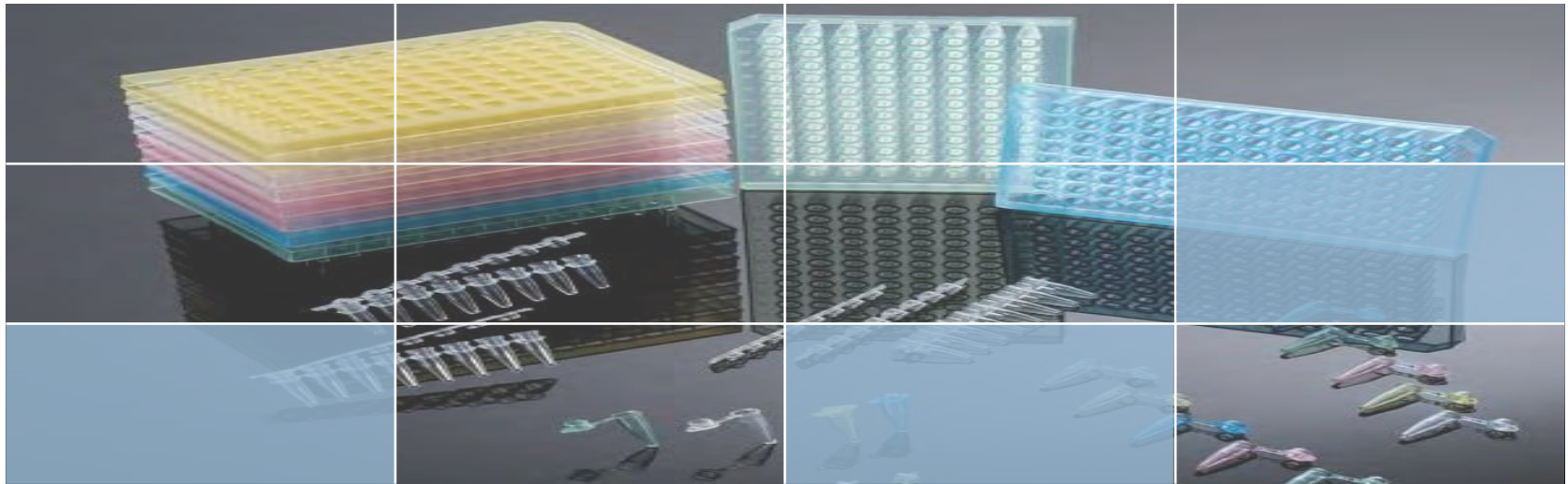

ПЦР, т.е. полимеразная цепная реакция - это определенная молекулярная биологическая технология, использующаяся для увеличения определенного отрезка ДНК, позволяющая в значительной степени увеличить микроскопическое количество ДНК, что является крайне важным этапом исследований в области генной инженерии. Серия представляет собой ПЦР пробирки, ПЦР планшеты и другую расходную продукцию для стандартных ПЦР экспериментов.



## Пробирки для ПЦР



### Особенности продукта

- Изготовлен из медицинского полипропилена
- Экстратонкая стенка пробирки обеспечивает чрезвычайно быструю передачу тепла; прозрачный корпус пробирки позволяет легко наблюдать за пробами
- Выпуклая структура крышки обеспечивает тесное прилегание и эффективно препятствует испарению и утечкам проб; плоская конструкция крышки подходит для ПЦР экспериментов с дозировкой в реальном времени; уникальная конструкция удлиненной внутренней упорки крышки и уплотнения корпуса пробирки эффективно препятствует проблеме взрыва крышек
- Не содержат РНКаз, ДНКаз и внутренних токсинов
- Самогерметизирующаяся мешок + индивидуальная внутренняя коробка + тесная мешок в картонные ящики позволяет гарантировать безопасность продукции во время транспортировки



### Параметры

- Рабочая температура: от -20°C до 100°C
- Может комплектоваться ПЦР-приборами стандартных торговых марок, выдерживает центробежную силу полностью поддерживаемого ротора: 6000G
- Продукция серии ПЦР других цветов может отдельно изготавливаться на заказ

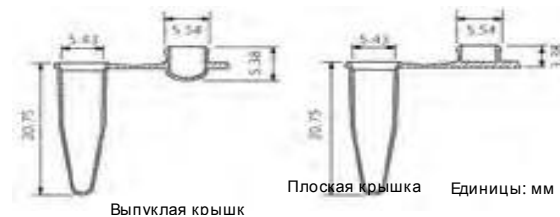

Модели продукции	Емкость	Цвет	Крышка	Стерильность	Форма упаковки:
60-0082	0,2 мл	Бесцветный	Плоская крышка	не имеет	1000 шт/мешок, 10 мешок/ящик
60-0182	0,2 мл	Розовый	Плоская крышка	не имеет	1000 шт/мешок, 10 мешок/ящик
60-0282	0,2 мл	Зеленый	Плоская крышка	не имеет	1000 шт/мешок, 10 мешок/ящик
60-0382	0,2 мл	Синий	Плоская крышка	не имеет	1000 шт/мешок, 10 мешок/ящик
60-0482	0,2 мл	Желтый	Плоская крышка	не имеет	1000 шт/мешок, 10 мешок/ящик
60-0002	0,2 мл	Бесцветный	Выпуклая крышка	не имеет	1000 шт/мешок, 10 мешок/ящик
60-0102	0,2 мл	Розовый	Выпуклая крышка	не имеет	1000 шт/мешок, 10 мешок/ящик
60-0202	0,2 мл	Зеленый	Выпуклая крышка	не имеет	1000 шт/мешок, 10 мешок/ящик
60-0302	0,2 мл	Синий	Выпуклая крышка	не имеет	1000 шт/мешок, 10 мешок/ящик
60-0402	0,2 мл	Желтый	Выпуклая крышка	не имеет	1000 шт/мешок, 10 мешок/ящик



### Полоски по 8 пробирок для ПЦР



#### Особенности продукта

- Изготовлен из медицинского полипропилена
- Экстратонкая стенка пробирки обеспечивает чрезвычайно быструю передачу тепла; прозрачный корпус пробирки позволяет легко наблюдать за пробами
- Выпуклая структура крышки обеспечивает тесное прилегание и эффективно препятствует испарению и утечкам проб; плоская конструкция крышки подходит для ПЦР экспериментов с дозировкой в реальном времени; уникальная конструкция удлиненной внутренней укупорки крышки и уплотнения корпуса пробирки эффективно препятствует проблеме взрыва крышек
- Не содержат РНКаз, ДНКаз и внутренних токсинов
- Самогерметизирующаяся мешок + индивидуальная внутренняя коробка + тесная мешок в картонные ящики позволяет гарантировать безопасность продукции во время транспортировки





### Параметр

- Рабочая температура: от -20°C до 100°C
- Может комплектоваться ПЦР-приборами стандартных торговых марок, выдерживает центробежную силу полностью поддерживаемого ротора: 6000G
- Продукция серии полосок по 8 пробирок для ПЦР других цветов может отдельно изготавливаться на заказ

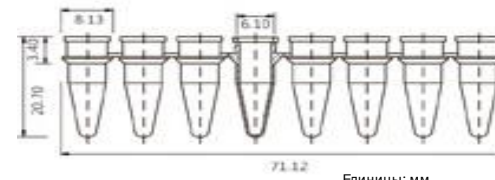

Модели продукции	Емкость	Цвет	Крышка	Стерильность	Форма упаковки:
60-0088	0,2 мл	Бесцветный	Плоская крышка	не имеет	125 шт/коробка, 10 коробок/ящик
60-0188	0,2 мл	Розовый	Плоская крышка	не имеет	125 шт/коробка, 10 коробок/ящик
60-0288	0,2 мл	Зеленый	Плоская крышка	не имеет	125 шт/коробка, 10 коробок/ящик
60-0388	0,2 мл	Синий	Плоская крышка	не имеет	125 шт/коробка, 10 коробок/ящик
60-0488	0,2 мл	Желтый	Плоская крышка	не имеет	125 шт/коробка, 10 коробок/ящик
60-0008	0,2 мл	Бесцветный	Выпуклая крышка	не имеет	125 шт/коробка, 10 коробок/ящик
60-0108	0,2 мл	Розовый	Выпуклая крышка	не имеет	125 шт/коробка, 10 коробок/ящик
60-0208	0,2 мл	Зеленый	Выпуклая крышка	не имеет	125 шт/коробка, 10 коробок/ящик
60-0308	0,2 мл	Синий	Выпуклая крышка	не имеет	125 шт/коробка, 10 коробок/ящик
60-0408	0,2 мл	Желтый	Выпуклая крышка	не имеет	125 шт/коробка, 10 коробок/ящик

## Планшеты для ПЦР



### Особенности продукта

- Изготовлены из медицинского полипропилена
- Экстратонкая структура стенки обеспечивает быструю передачу тепла; структура края с полуборкой обеспечивает устойчивость конструкции
- Во время отливки на планшете были отмечены координаты по горизонтальной и вертикальной оси; поверхность ровная, а окружность лунок выпуклая, что способствует приклеиванию жаростойкой пленки, обеспечивая герметичность
- Не содержат РНКаз, ДНКаз и внутренних токсинов

### Параметр

- Рабочая температура: от -20°C до 100°C
- Может комплектоваться ПЦР-приборами стандартных торговых марок, выдерживает центробежную силу полностью поддерживаемого ротора: 6000G
- Планшеты ПЦР других цветов могут отдельно изготавливаться на заказ

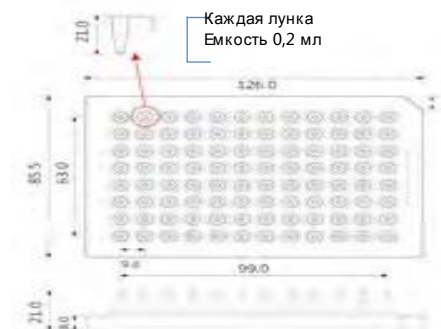



Единицы: мм



Структура края с полуоборкой обеспечивает надежность конструкции и легкость извлечения

Модели продукции	Спецификация	Край с оборкой	Цвет	Стерильность	Форма упаковки:
60-0056	96 отверстий	Край с полуоборкой	Бесцветный	не имеет	25 шт/коробка, 4 коробки/ящик
60-0156	96 отверстий	Край с полуоборкой	Розовый	не имеет	25 шт/коробка, 4 коробки/ящик
60-0256	96 отверстий	Край с полуоборкой	Зеленый	не имеет	25 шт/коробка, 4 коробки/ящик
60-0356	96 отверстий	Край с полуоборкой	Синий	не имеет	25 шт/коробка, 4 коробки/ящик
60-0456	96 отверстий	Край с полуоборкой	Желтый	не имеет	25 шт/коробка, 4 коробки/ящик



**Таблица совместимости планшетов для ПЦР**

Планшеты для ПЦР Biologix

Торговая марка Модель

Real Time PCR Thermal Cyclers



Ericom	Single Block Twin Block Deltacycler I	√	
		√	
		√	
ThermoHybaid	PCR Sprint	√	
	PCR Express	√	
	Multiblock System	√	
	Touchdown	√	
	Omnigene	√	
	Omn-E	√	
	pxe	√	
	px2	√	
	MJ Research	PTC-100	√
		PTC-200	√
PTC-225 Tetrad		√	
Dyad/Disciple		√	
MWG Stratagene	Primus 96 Primus 384 Robocycler	√	
TaKaRa TP240 TP3000		√	
Techne Touchgene Gradient (TC512) Genius (TC412) Touchgene X		√	
		√	
		√	

60-0056



Край с полуоборкой)  
 Планшеты для ПЦР Biologix  
 Торговая марка Модель

Applied Biosystems	Veriti 9600 9700 7800FAST 2720	✓
		✓
		✓
		✓
Biometra	UnoUno II T1 Thermal Cycler, Tgradient, Trobot	✓
		✓
		✓
		✓
		✓
BioRad	CyclerMyCycler	✓
		✓
Corbett Research	PalmCycler 96PalmCycler 384	✓
Eppendorf	Mastercycler Mastercycler ep Mastercycler M384	✓
		✓
FlexiGene	Genius	✓
		✓



60-0056

Край с полуоборкой)

Applied Biosystems7000	√
7300	√
7500	√
7700	√
7900HT	√
StepOne	
BioRadiCyclerMyiQ iQ5	√
	√
Eppendorf MasterCycler ep Realplex	
MJ ResearchOpticon Opticon 2	
Chromo 4	
MX-4000	
MX-3000	
TechneQuantica	



### **Микробиология**

Микробиология - это важная научная дисциплина, исследующая морфологическую структуру, биохимию жизненных процессов, генетическую изменчивость и экологическое распределение, а также классификацию, эволюцию и другие закономерности жизнедеятельности микроорганизмов. Она играет важную роль в таких областях как исследования генной инженерии и контроль и профилактика заболеваний. Настоящая серия представляет собой расходные материалы для экспериментов по выращиванию и исследованию микроорганизмов.



### Чашки Петри для выращивания бактерий



#### Особенности продукта

- Изготовлены из медицинского полиэтилена высокой степени прозрачности, что позволяет легко наблюдать за экспериментом
- Три размера на выбор, равномерная толщина стенки, гладкость и стойкость к износу
- 3 воздушных отверстия в верхней части чашки способствуют газовому обмену между внутренней и внешней средой;
- Структура нижней части чашки с оборкой обеспечивает устойчивость при складывании чашек друг на друга
- Чашка Петри (66-1701) в комплекте с соответствующим оборудованием может использоваться для автоматических операций
- Воздушные отверстия способствуют газовому обмену

Модель продукции	Размер (мм)	Цвет	Стерильность	Форма упаковки
66-1560	60x15	Прозрачный	есть	10шт/мешок, мешок/ящик
66-1501	90x15	Прозрачный	есть	10 шт/мешок, мешок/ящик
66-1701	90x16	Прозрачный	есть	10 шт/мешок, мешок/ящик
66-1515	150x15	Прозрачный	есть	10 шт/мешок, мешок/ящик





## Инокуляционные петли/иглы

### Особенности продукта

- Изготовлены из медицинского полиэтилена и обладают высокой прочностью на разрыв
- Гладкая поверхность и обтекаемая форма препятствуют повреждению колоний бактерий;
- Инокуляционные петли доступны в размерах 1 мкл и 10 мкл, диаметр петли строго измеряется, обеспечивая точность объема прививки; другой конец инокуляционной петли может использоваться в качестве инокуляционной иглы
- Круглая головка острей инокуляционной иглы позволяет эффективно избегать повреждений структуры колонии бактерий при заборе колонии бактерий
- Стерилизация гамма-лучами
- Самогерметизирующийся мешок и встроенные стильные карточки с инструкциями позволяют предотвратить повреждения продукции в процессе транспортировки

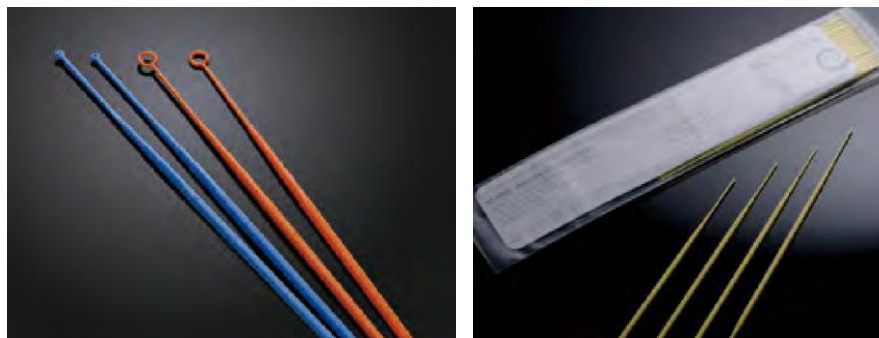

Может использоваться в качестве инокуляционной иглы

Модели продукции	Емкость	Описание	Цвет	Стерильность	Форма упаковки:
65-0001	1 мкл	Инокуляционная петля	Синий	есть	25 шт/мешок, 40 мешок/ящик
65-0010	10 мкл	Инокуляционная петля	Оранжевый	есть	25 шт/мешок, 40 мешок/ящик
65-0002	-	Инокуляционная игла	Желтый	есть	25 шт/мешок, 40 мешок/ящик



### Распределители клеток

Особенности продукта

- Изготовлены из медицинского полиэтилена
- Гладкая поверхность, хвостовая часть поднята вверх, что позволяет уменьшить повреждения поверхности агар-агара; модель L обладает повышенной практичностью
- Стерилизация гамма-лучами
- Поставляется в индивидуальных бумажно-пластиковых мешочках или по 10 шт. в самогерметизирующихся мешочках; внутри самогерметизирующихся мешочков содержатся стильные карточки, обеспечивающие безопасность транспортировки продукции

Индивидуальные бумажно-пластиковые упаковки

Самогерметизирующиеся герметичные упаковки

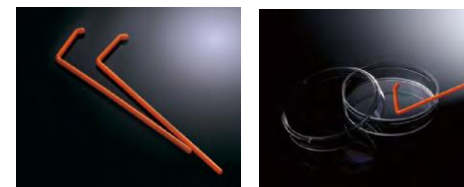

Единицы: мм

Модели продукции	Цвет	Стерильность	Форма упаковки:
65-1001	Оранжевый	есть	1 шт/мешок, 500 мешок/ящик
65-1010	Оранжевый	есть	шт/мешок, 50 мешок/ящик



## Рабочая платформа / тележка перемещения биологических проб с низкой температурой

### SmartCart

Созданные в Китае передовые мировые технологии глубокого вакуума на платформе, рабочая платформа / тележка перемещения низкой температуры, изготовленную специально по размерам банка с пробками. Позволяет удобно извлекать пробы из контейнера хранения для осуществления временного хранения, сортировки и перемещения, обеспечивая для проб условия жидкого азота газовой фазы при температуре  $-150^{\circ}\text{C}$  в течение всего процесса.



### Особенности продукта:

- Мониторинг температуры в реальном времени с помощью портативного экрана и цифрового экрана операционного терминала
- Большая емкость позволяет вместить до 30 криокоробок со 100 лунками
- Система ручного/автоматического наполнения жидкостью для удобного пополнения жидкости



ООО Центр Научно-Технических Разработок "Тянь Жань"  
Эл.почта: tianlikeji@mail.ru  
Тел:+86-451-51919902

- Комплектуется пробиркой в оболочке, используемой для пополнения жидкого азота
- Комплектуется рабочей платформой с инструментами для удобства работы

### Параметры заказа

Рабочая платформа / тележка перемещения биологических проб с низкой температурой Характеристики продукции Product parameters		SamrtCART CKS-C002	Mini SmartCART CKS-C001
	Габариты (мм)	1295*485*970	695*528*970
	Внутренние габариты (мм)	1050*350*400	450*350*400
	Емкость жидкого азота (л)	52	30
	Пустой вес (кг)	102	60
	Время поддержания жидкого азота (ч)	18	16
	Емкость криогенных пробирок (2 мл/шт)	3000	1200



ООО Центр Научно-Технических Разработок "Тянь Жань"  
Эл.почта: tianlikeji@mail.ru  
Тел:+86-451-51919902

### Интеллектуальная система сбора отработанной жидкости

Сбор и анализ данных

Более безопасное управление

Более чистая среда

### Соединенная установка сбора отработанной жидкости

Сигнализация уровня жидкости

Соединение в исчезающей жидкой фазе

Мембранное внутреннее покрытие

Самоуплотняющийся разъем

Индивидуальное внутреннее покрытие

Обеспечение герметичности

Интеллектуальная система управления лабораторией

Воронка с крышкой

Сливной клапан

Мембранное внутреннее покрытие

Самоуплотняющийся разъем

Индивидуальная внутренняя

крышка

Обеспечение герметичности

Высокоэффективный фильтр

Система умного управления

лабораторией

Несущая тележка для жидкости

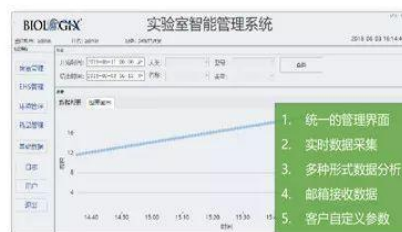



### Информация по заказу:

Модели продукции	Наименование продукции	Описание	Форма упаковки
05-2720	Установка сбора отработанной жидкости жидкой фазы	1 ведро для отработанной жидкости с внутренним покрытием емкостью 20 л 1 внешняя и 1 внутренняя крышка 1 воронка для отработанной жидкости с крышкой быстродействующий разъем фильтра – 1 набор 1 неорганический или 1 органический фильтр	1 набор/ящик
05-2721	Аналитическая установка для сбора отработанной жидкости жидкой фазы	1 ведро для отработанной жидкости с внутренним покрытием емкостью 20 л 1 внешняя и 1 внутренняя крышка коннектор жидкой фазы– 1 набор быстродействующий разъем фильтра – 1 набор 1 неорганический и 1 органический фильтр	1 набор/ящик
05-2791	Высокоэффективный фильтр	Фильтр неорганических веществ	1 шт/коробка
05-2792	Высокоэффективный фильтр	Фильтр органических веществ	1 шт/коробка
05-2793	Сигнализация уровня жидкости	Контактная сигнализация уровня жидкости	1 шт/коробка
05-2794	Система умного управления лабораторией	Управление и анализ данных	1 набор/коробка
05-2797	Несущая тележка для жидкости (стандартная модель)	Регулируется размер, включает 1 тележку и 1 поддон	1 набор/ящик



ООО Центр Научно-Технических Разработок "Тянь Жань"  
Эл.почта: tianlikeji@mail.ru  
Тел:+86-451-51919902

05-2798	Несущая тележка для жидкости (умная модель)	Регулируется размер, включает 1 тележку и 1 поддон, умный модуль на кронштейне	1 набор/ящик
---------	--	---	--------------